

Reihenklennen

Phoenix Contact-Klemmen

Egal für welche Klemmenvarianten Sie sich entscheiden, die Klemmen von Phoenix Contact bieten Ihnen zuverlässige Verbindungen und hohe Qualität. Um Ihnen dieses Versprechen gewährleisten zu können, steht Qualität für uns an erster Stelle. Aus diesem Grund wird die Qualität nicht nur am fertigen Produkt, sondern verantwortungsbewusst in jedem Schritt der Herstellung geprüft.

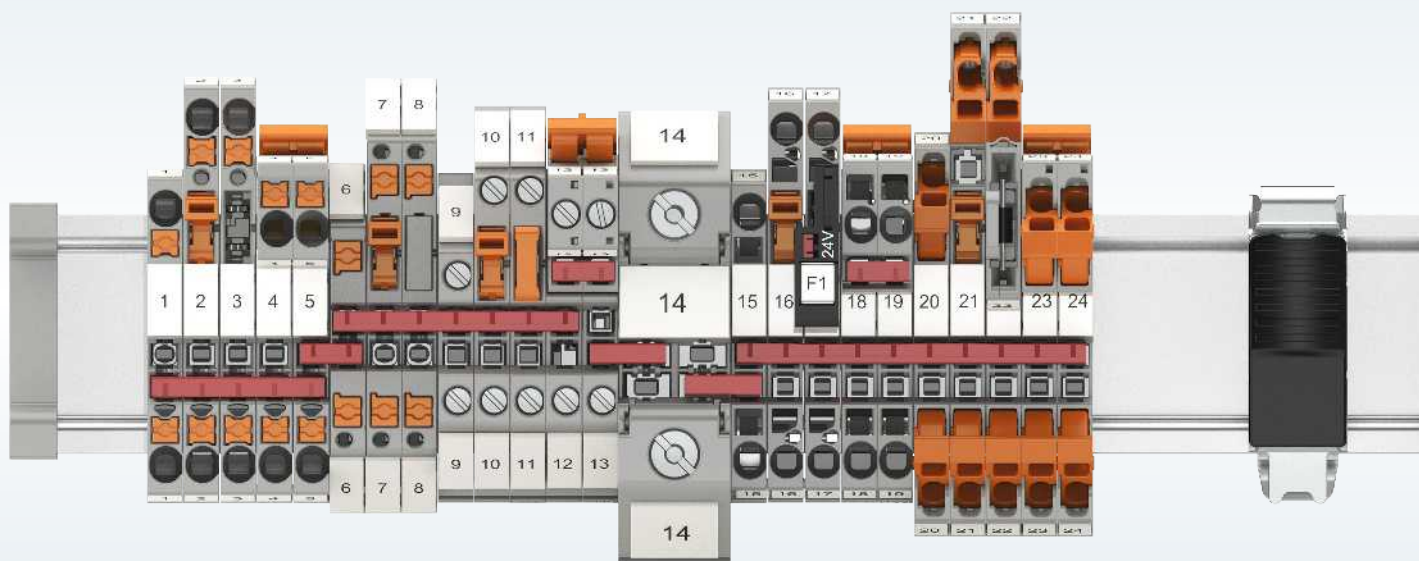

1 Reihenklammern – CLIPLINE complete

Das CLIPLINE complete-System bietet Ihnen ein einheitliches Zubehör für alle Anschlusstechniken. Durch die übergreifende Kompatibilität innerhalb des Systems sparen Sie Zeit und Kosten beim Aufbau Ihrer Klemmenleisten.

Weitere Informationen ab Seite 6

2 Klemmen für spezielle Anwendungsfelder

Die Rubrik Klemmen für spezielle Anwendungsfelder umfasst größtenteils Klemmen, die nicht Teil des CLIPLINE complete-Systems sind. Aufgrund der fehlenden, übergreifenden Kompatibilität zu anderen Reihenklemmen sind die Klemmen den bevorzugten Einsatzfeldern zugeordnet. Dennoch verfügen die Klemmen über ein umfangreiches Systemzubehör.

Weitere Informationen ab Seite 102

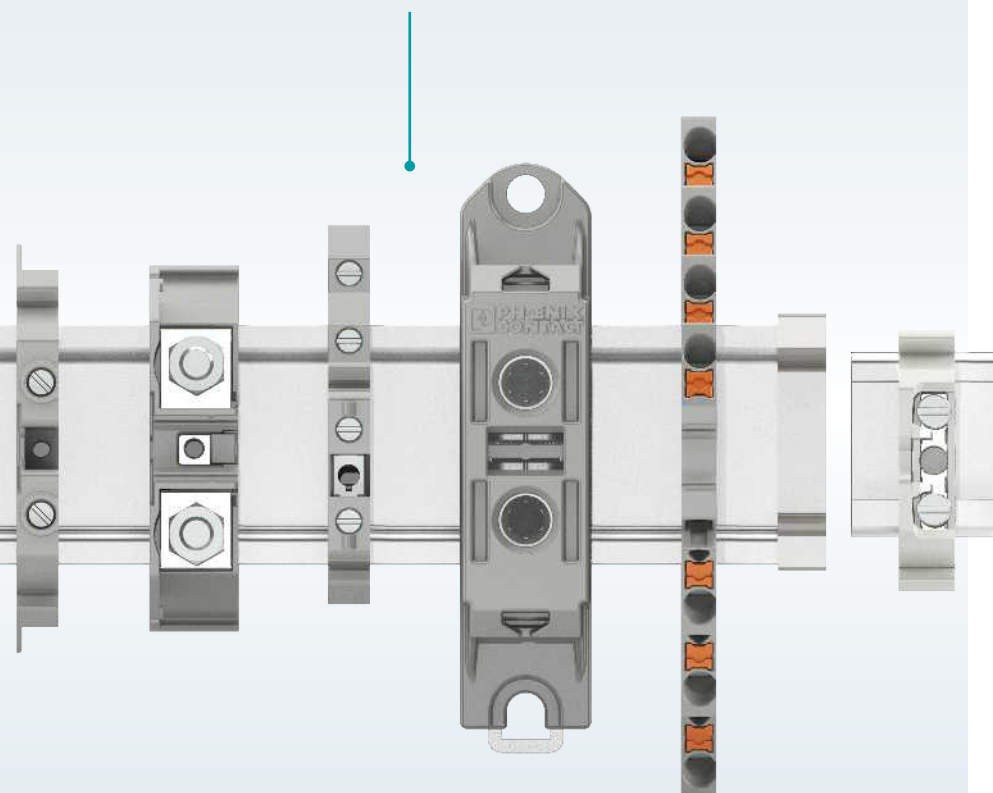

Inhalt

Klemmengruppen im Vergleich	4
<hr/>	
Reihenklemmensystem – CLIPLINE complete	6
Allgemeine Informationen	8
Durchgangs- und Mehrleiterklemmen	20
Mehrstockklemmen	28
Trenn- und Messertrennklemmen	34
Sicherungs- und Bauelementeklemmen	48
Steckbare Klemmen	58
Installationsklemmen	66
Hochstromklemmen	76
Mini- und Mikroklammen	82
Sensor-/Aktor-Klemmen	86
Wandlerklemmen	90
Hybridklemmen	96
<hr/>	
Klemmen für spezielle Anwendungsfelder	102
Motoranschlussklemmen	104
Federunterstützte Schraubklemmen	106
Hochtemperaturklemmen	110
Schraubklemmen für Aluminiumleiter	112
Hochstromklemmen mit Bolzenanschluss	114
Miniaturschraubklemmen	124
Schraubklemmen für Sensorik und Aktorik	128
Schirmklemmen	134

Klemmengruppen im Vergleich

CLIPLINE complete

Mit CLIPLINE complete, dem einzigartigen Reihenklemmensystem von Phoenix Contact, haben Sie die freie Wahl der Anslusstech-nik.

Ganz gleich für welche Anslusstech-niken Sie sich entscheiden, alle sind bei gleichem Zubehör durch den doppelten Funktions-schacht frei untereinander kombinierbar. Auch verschiedene Querschnittsvarianten lassen sich durch Reduzierbrücken einfach kombinieren.

Neben dieser Flexibilität des Reihen-klemmensystems bietet CLIPLINE complete darüber hinaus einen weiteren Mehr-wert. Das Brücken-, Beschriftungs- und Prüfzubehör ist standardisiert und redu-ziert so Ihre Logistik- und Lagerkosten. Das Reihenklemmensystem ist für eine Fülle von nationalen und internationalen Approbationen geprüft und zugelassen.

Höchste Sicherheit im Standard erreicht die Stückprüfung der Standardreihenklemmen CLIPLINE complete nach ATEX-Richtlinie. Diese Klemmen sind im Ex e-Bereich einsetzbar.

Weitere Informationen ab Seite 6



Das Reihenklemmensystem CLIPLINE complete

Klemmen für spezielle Anwendungsfelder

Zur Familie der Klemmen für spezielle Anwendungsfelder gehören vorwiegend Klemmen die nicht Teil des CLIPLINE complete-Reihenklemmensystems sind. Die Klemmen sind ihren bevorzugten Einsatzfeldern zugeordnet, da sie keine übergreifende Kompatibilität aufweisen und somit kein gemeinsames System bilden. Dennoch verfügen die Klemmen über spezifische und umfangreiche Zubehörartikel innerhalb der jeweiligen Unterfamilie. Somit eignen sich die Klemmen für den fachgerechten Aufbau Ihrer Anlagen.

Das Produktportfolio der Klemmen ist sehr umfangreich und umfasst u. a. Klemmen für den Hochtemperatureinsatz, für die Energieversorgung, Sensor-/Aktor-Klemmen, Schirmklemmen sowie Al/Cu-Klemmen und Motoranschlussklemmen.

Neben umfangreichen Approbationen sind auch hier diverse Klemmen im Standard ATEX-zertifiziert und im explosionsgefährdeten Ex e-Bereich einsetzbar.

Weitere Informationen ab Seite 102

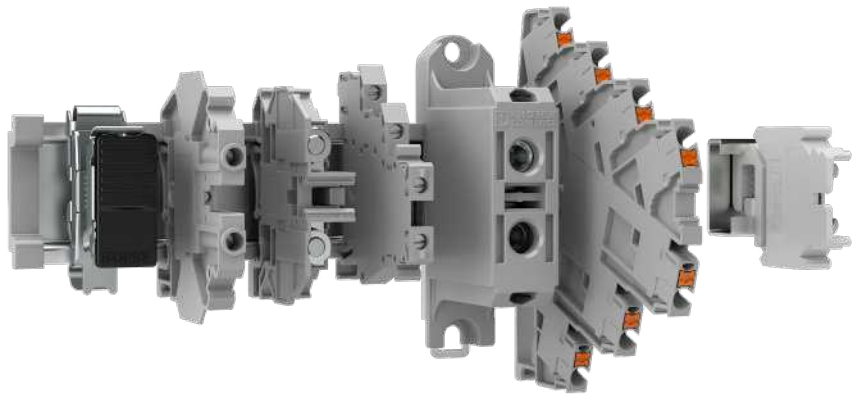

Übersicht über die Produktfamilien der Rubrik Klemmen für spezielle Anwendungsfelder

Unterschiede auf einen Blick

Eigenschaften	CLIPLINE complete	Klemmen für spezielle Anwendungsfelder
Allgemein		
Freie Kombination der Anschlusstechniken	●	
Doppelter Funktionsschacht	●	
Standardisiertes Systemzubehör	●	
Standardisiertes Brückenzubehör	●	●
Standardisiertes Markierungsmaterial	●	●
Standardisiertes Prüfbühnenzubehör	●	●
Funktionsvarianten		
Durchgangs- und Mehrleiterklemmen	●	●
Mehrstockklemmen	●	●
Trenn- und Messertrennklemmen	●	●
Sicherungs- und Bauelementklemmen	●	
Steckbare Klemmen	●	
Installationsklemmen	●	
Hochstromklemmen	●	●
Mini- und Mikroklammern	●	●
Sensor-/Aktor-Klemmen	●	●
Wandlerklemmen	●	●
Hybridklemmen	●	
Motoranschlussklemmen	●	●
Klemmen für Aluminiumleiter		●
Hochtemperaturklemmen		●
Schirmklemmen		●
Anschlusstechnologien		
Push-in-Anschluss	●	
Schraubanschluss	●	●
Zugfeder-Anschlussstechnik	●	
Schnellanschluss	●	
Steckbarer Anschluss	●	
Bolzenanschluss	●	●
Federanschluss		●

CLIPLINE complete

1

Das CLIPLINE complete-System bietet Ihnen eine Fülle an unterschiedlichen Klemmenvarianten. Wählen Sie einfach die für Sie passenden Durchgangs- und Funktionsklemmen aus und kombinieren Sie diese, ganz gleich welchen Querschnitts, mithilfe des einheitlichen Systemzubehörs.

Durchgangs- und Mehrleiterklemmen

Die Durchgangs- und Mehrleiterklemmen haben die Aufgabe zwei oder mehrere Leiter miteinander zu verbinden. Zu dieser Produktfamilie gehören Zwei-, Drei- und Vierleiterklemmen sowie Potenzialsammelklemmen.

Weitere Informationen ab Seite 20

Mehrstockklemmen

Die Mehrstockklemmen haben die Aufgabe zwei oder mehrere Leiter auf mehreren Ebenen miteinander zu verbinden. Zu dieser Produktfamilie gehören Doppelstock-, Dreistock- und Vierstockklemmen.

Weitere Informationen ab Seite 28

Trenn- und Messertrennklemmen

Trennklemmen bieten den Anwendenden die Möglichkeit Signale schnell und einfach aufzutrennen, ohne die angeschlossenen Leiter zu lösen. Außerdem lassen sich Sicherungen und Bauelementestecker integrieren.

Weitere Informationen ab Seite 34

Sicherungs- und Bauelementklemmen

Die Sicherungsklemmen ermöglichen Ihnen die einfache Implementierung verschiedener Sicherungen. Bauelementklemmen sind Klemmen mit integrierten oder einlötbaren LEDs, Sperrdioden oder Widerständen.

Weitere Informationen ab Seite 48

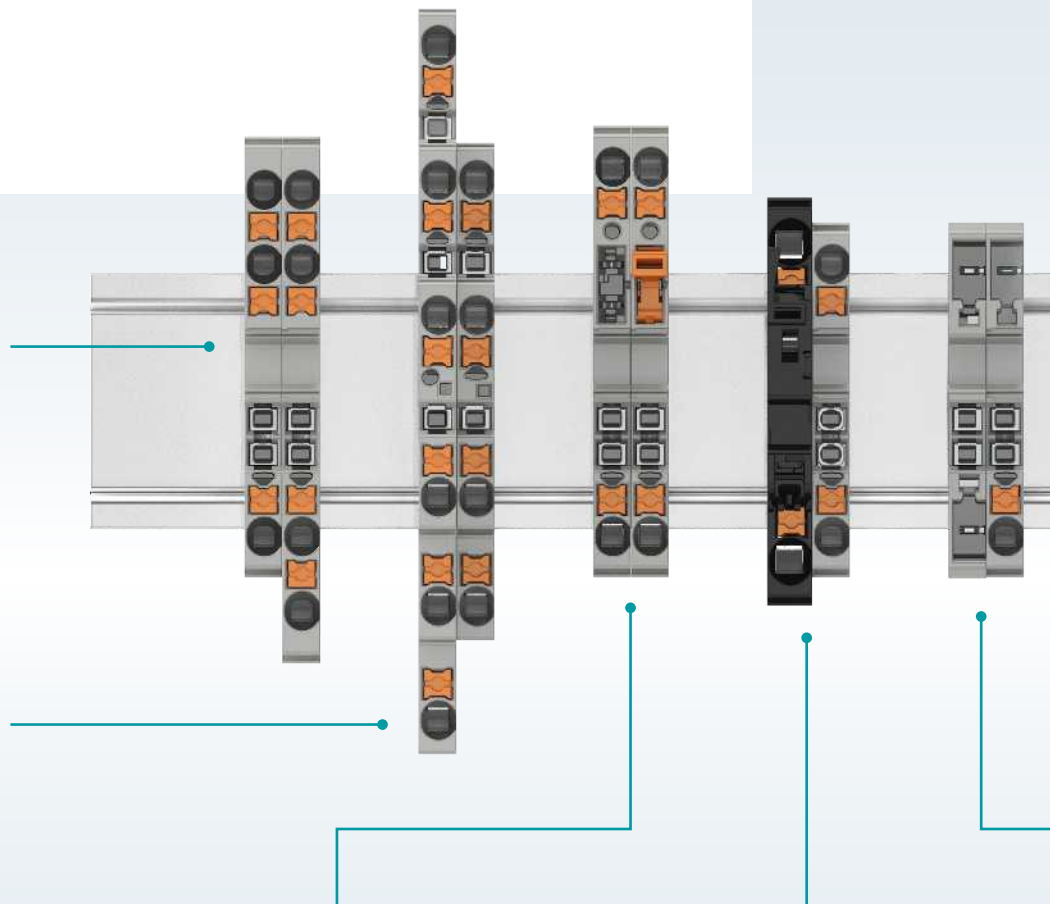

Installationsklemmen

Die Klemmen bieten Ihnen alles, was Sie für den Aufbau von Gebäudeverteilern benötigen. Die dreiphasigen Systeme ermöglichen das einfache Rangieren. Der integrierte Trennschieber ermöglicht elektrische Prüfungen ohne Abklemmen des Neutralleiters.

Weitere Informationen ab Seite 66

Wandlerklemmen

Wandlerklemmen bieten ein hohes Maß an Komfort für alle notwendigen Prüfschaltungen in sekundären Stromwandlerkreisen. Das Portfolio besteht aus Trenn- und Durchgangsklemmen, wodurch Sie Ihre Schaltungen schnell und platzsparend integrieren können.

Weitere Informationen ab Seite 90

Hybridklemmen

Hybridklemmen sind Klemmen, die zwei Anschlusstechniken aufweisen. Somit werden gleichzeitig Anforderungen für die interne und externe Verdrahtung erfüllt.

Weitere Informationen ab Seite 96

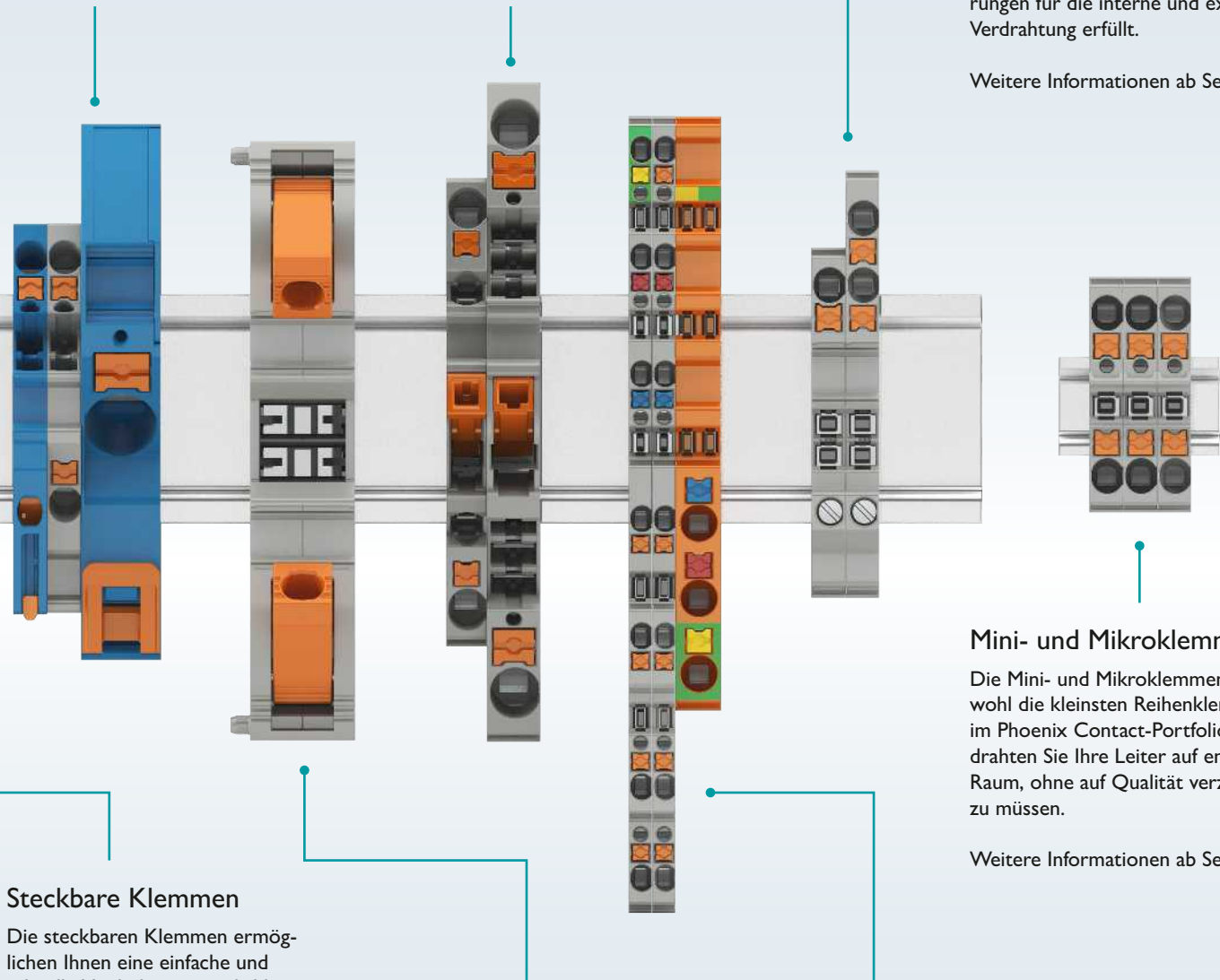

Steckbare Klemmen

Die steckbaren Klemmen ermöglichen Ihnen eine einfache und schnelle Verdrahtungsmöglichkeit von vorkonfektionierten Kabeln und Kabelbäumen. Somit wird die automatisierte Verdrahtung erleichtert.

Weitere Informationen ab Seite 58

Hochstromklemmen

Hochstromklemmen sind für eine Nennspannung bis 1.500 V ausgelegt. Die Klemmen sind in einem Querschnitt bis 240 mm² erhältlich.

Weitere Informationen ab Seite 76

Sensor-/Aktor-Klemmen

Die Sensor-/Aktor-Klemmen ermöglichen Ihnen die Verdrahtung von Drei- oder Vierleiter-Sensoren und -Aktoren in nur einer Klemme. Darüber hinaus können Sie bipolare Initiatoren und Aktoren mit einer Klemmenbreite von nur 3,5 mm verdrahten.

Weitere Informationen ab Seite 86

Mini- und Mikrokl... klemmen

Die Mini- und Mikrokl... sind wohl die kleinsten Reihenkl... im Phoenix Contact-Portfolio. Verdrahten Sie Ihre Leiter auf engem Raum, ohne auf Qualität verzichten zu müssen.

Weitere Informationen ab Seite 82

Anschlussstechniken und Zubehör des Reihenklammersystems

Das CLIPLINE complete-System verfügt über sechs Anschlussstechnologien sowie einer Reihe von standardisierten Zubehörartikeln. Durch die verschiedenen Anschlussstechnologien und dem einheitlichen Zubehör können Sie frei wählen und sich für Ihre präferierte Anschlussstechnik entscheiden.

Steckbrücken

Das Reihenklammersystem verfügt über Steckbrücken mit bis zu 50 Polen. Außerdem gehören Draht-, Schalt- sowie Reduzierbrücken zum Sortiment.

Weitere Informationen ab Seite 17

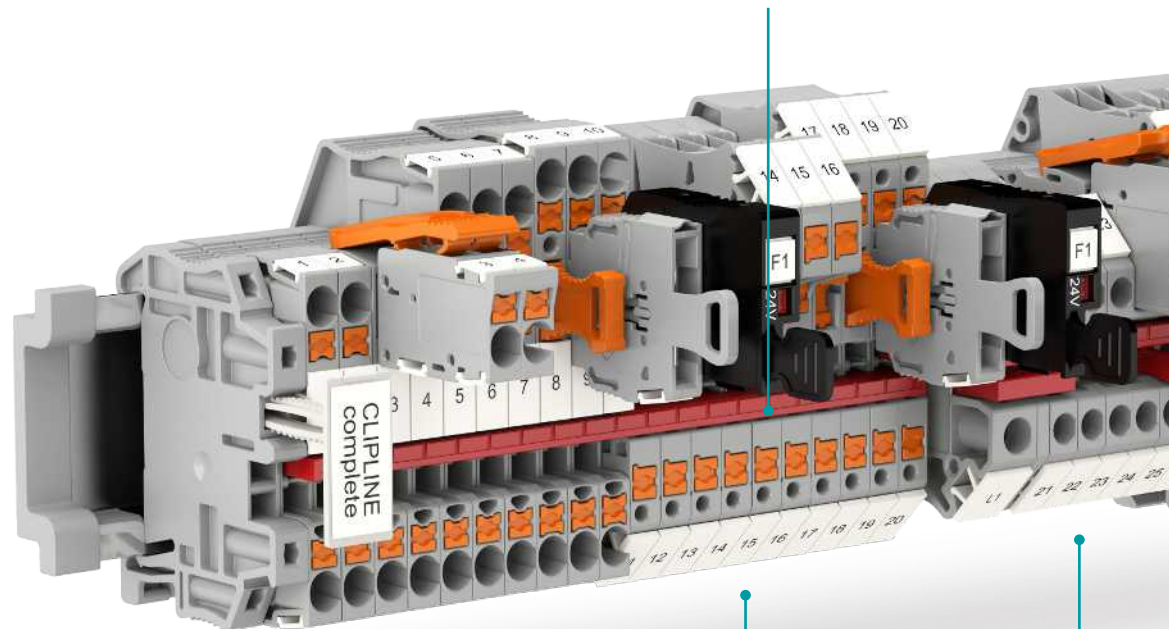

Push-in-Anschluss

Der Push-in-Anschluss ist ein direktsteckbarer Federanschluss.

Weitere Informationen ab Seite 10

Push-in vertical

Bei Push-in vertical handelt es sich um einen Push-in-Anschluss mit seitlicher Leiterzuführung.

Weitere Informationen ab Seite 11

Schraubanschluss

Der Schraubanschluss via Zughülse ist ein universeller Anschluss. Dank der speziellen Form ist eine Schraubensicherung integriert.

Weitere Informationen ab Seite 12

Beschriftung

Das Markierungsmaterial des Reihenklemmensystems ist standardisiert, wodurch es übergreifend genutzt werden kann.

Weitere Informationen ab Seite 19

Prüfsystem

Das Prüfsystem besteht aus anreihbaren Prüfsteckern, standardisierten 2,3-mm-Prüfsteckern und diversen Prüfsteckerbuchsen.

Weitere Informationen ab Seite 18

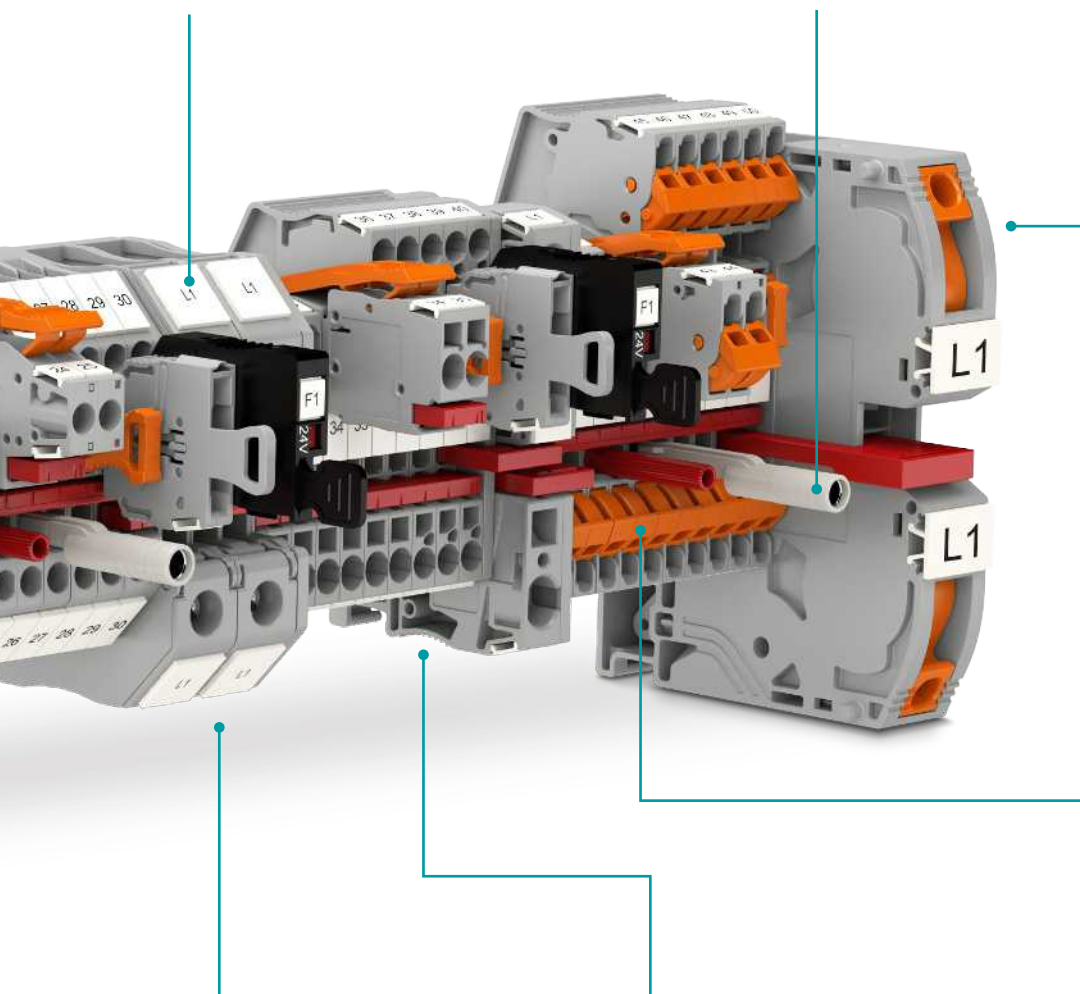

Power-Turn-Anschluss

Der Power-Turn-Anschluss ist ein Federanschluss für Leiter zwischen 35 und 185 mm². Um einen festen Leitersitz zu gewährleisten, besitzt der Federanschluss bis zu drei Kontaktfedern.

Weitere Informationen ab Seite 11

Schnellanschluss

Mit dem Schnellanschluss sparen Sie sich die Zeit der Leitervorbehandlung. Der Schneidanschluss schneidet bei Hebelbetätigung die Isolierung des Leiters ein und stellt so den Kontakt her.

Weitere Informationen ab Seite 14

Bolzenanschluss

Der Bolzenanschluss ermöglicht den Anschluss von Kabeln mit Ring- und Gabelkabelschuhen.

Weitere Informationen ab Seite 16

Zugfeder-Anschluss

Der Zugfeder-Anschluss ermöglicht den einfachen Federanschluss mithilfe eines Schraubendrehers.

Weitere Informationen ab Seite 13

Anschlussstechniken des CLIPLINE complete-Systems

Push-in-Anschluss PT und PTV

Anschlussprinzip

Die Push-in-Anschlussklemmen PT und PTV sind für den direkten Leiteranschluss entwickelt worden. Dieses bedeutet, starre oder mit Aderendhülse bestückte Leiter werden direkt ohne Werkzeug in die Klemme gesteckt. Die spezielle Federkontur erlaubt federleichtes Stecken von Leitern mit Aderendhülse ab 0,34 mm² und starrer Leiter bis 16 mm². Größere Querschnitte zwischen 35 und 185 mm² können mit dem Federkraftanschluss POWER-Turn verdrahtet werden. Bei dem Push-in-Anschluss PT und PTV wird die Kontaktfeder beim Einschleiben des Leiters selbsttätig geöffnet. Somit sorgt die Feder für die erforderliche Anpresskraft gegen den Strombalken. Das Öffnen der Feder, ob zum Lösen von Leitern oder für den Anschluss flexibler Leiter ohne Aderendhülse ab 0,14 mm², geschieht mit dem Betätigungsdrücker. Einfach und ohne direkten Kontakt zu stromführenden Teilen. Betätigt wird der Drücker mit allen gängigen

Schraubendrehern. Die Anschlussstechnik PT ist für eine Fülle von Approbationen geprüft und zugelassen. Dazu gehören z. B. Vibrationsfestigkeit nach Bahnnorm EN 50155 sowie Schock- und Korrosionsbeständigkeit nach gängigen Schiffsbauregistern. Weiterhin ist die Anschlussstechnik zertifiziert in der Verfahrenstechnik im Bereich der erhöhten Sicherheit Ex e.

Materialeigenschaften

Alle Metallteile der Push-in-Anschlussklemmen sind aus korrosionsfreien Materialien gefertigt. Die stromführenden Metalle bestehen aus hochwertigen Kupferlegierungen. Besonders vorteilhaft ist die geringe Erwärmung infolge der guten elektrischen Leitfähigkeit. Eine bleifreie galvanische Nickel- bzw. Zinnschicht schützt die Oberfläche der Metallteile. Eine Schenkelfeder aus hochfestem Chrom-Nickel-Federstahl bringt beim Push-in-Anschluss die Kontaktkraft auf.

Die Isoliergehäuse der Klemmen werden aus recycelbarem PA 6.6 hergestellt. Dieser elastische und schlagzähe Kunststoff ist halogenfrei und UV-beständig. Weitere Kennzeichen sind die gute Tropen- und Termitenfestigkeit, hohe chemische Beständigkeit und die hervorragenden Alterungseigenschaften. Polyamid 6.6 wird für Gebrauchstemperaturen bis 130 °C eingesetzt und ist für die Brennbarkeitsklasse V0 nach UL 94 zertifiziert.

Ihre Vorteile

- ✓ Zeitsparender Leiteranschluss vorbehandelter und starrer Leiter durch werkzeuglose Direktstecktechnik
- ✓ Komfortables Stecken durch 50 % geringere Einsteckkräfte
- ✓ Sichere Verdrahtung und Bedienung durch farblich abgesetzten Betätigungsdrücker
- ✓ Einfaches Lösen des Leiters ohne spezielles Werkzeug



Phoenixcontact.com/
PT-connection-video



Klemmkörper einer Push-in-Klemme



Bauform PT

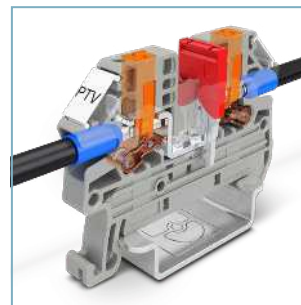

Bauform PTV

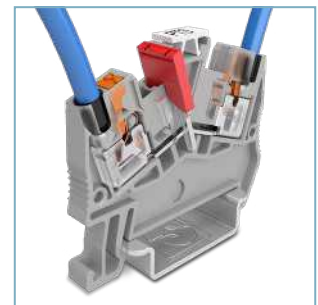

Bauform PTS

Power-Turn-Anschluss

Anschlussprinzip

Der Power-Turn-Anschluss wurde für die Hochstromklemmen PTPOWER entwickelt. Der Anschluss besteht aus bis zu drei Klemmfedern und einem orangefarbenen Hebel zum Klemmen und Lösen der Verbindung.

Die POWER-Turn-Anschluss-technik ist besonders gut für Leiterquerschnitte zwischen 16 und 185 mm² geeignet.

Die Klemmen werden mit einem geöffneten Klemmraum ausgeliefert, wodurch diese sofort verdrahtet werden können. Der Leiteranschluss gestaltet sich einfach und schnell. Nach dem Aufrasten der Klemme auf der Tragschiene legen Sie die Leiter in den offenen Anschlussbereich ein und schließen den orangefarbenen Hebel. Achten Sie beim Schließen des Hebels darauf, dass Sie den Schraubendreher nicht im oberen Schachtbereich betätigen, sondern erst nach vollständigem Eintauchen.

Den korrekten Verschluss prüfen Sie anhand der drei übereinstimmenden Profile an Gehäuse und Hebel. Zum Entriegeln der Verbindung führen Sie den Schraubendreher wieder bis zum Anschlag in die Hebelöffnung ein. Jetzt öffnen Sie die Anschlusskammer mit einer Hebelbewegung in Richtung der Klemmenmitte. Der Klemmraum ist erst nach Auftreten eines deutlichen Rastgeräuschs vollständig geöffnet. Auch in der geöffneten Endposition stimmen die drei Profile am Hebel und der Klemme überein.

Materialeigenschaften

Alle Metallteile der Power-Turn-Hochstromklemmen sind aus korrosionsfreien Materialien gefertigt. Die stromführenden Metalle bestehen aus hochwertigen Kupferlegierungen. Besonders vorteilhaft ist die geringe Erwärmung infolge der guten elektrischen Leitfähigkeit. Eine bleifreie galvanische Nickel- bzw. Zinnschicht schützt die Oberfläche der Metallteile. Bis zu drei Federn

aus hochfestem Chrom-Nickel-Federstahl bringen beim Anschluss großer Leiter die erforderliche Kontaktkraft auf. Die Isoliergehäuse der Klemmen werden aus recycelbarem PA 6.6 hergestellt. Dieser elastische und schlagzähe Kunststoff ist halogenfrei und UV-beständig. Weitere Kennzeichen sind die gute Tropen- und Termitenfestigkeit, hohe chemische Beständigkeit und die hervorragenden Alterungseigenschaften. Polyamid 6.6 wird für Gebrauchstemperaturen bis 130 °C eingesetzt und ist für die Brennbarkeitsklasse V0 nach UL 94 zertifiziert.

Ihre Vorteile

- ✓ Schneller und einfacher Anschluss dank der komfortablen Hebeltechnik
- ✓ Sicherer Anschluss durch ein optisches und akustisches Signal
- ✓ Schnelle Erkennbarkeit des Klemmzustands aufgrund der Hebelposition
- ✓ Langzeitstabiler und vibrationssicherer Leiteranschluss dank des prismatischen Klemmkörperbodens und den bis zu drei Druckfedern



Phoenixcontact.com/
power-turn-connection-video



Klemmkörper einer PTPOWER-Hochstromklemme

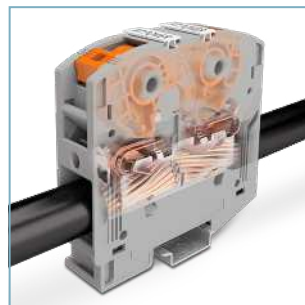

PTPOWER 95

Anschlussstechniken des CLIPLINE complete-Systems

Schraubanschluss UT

Anschlussprinzip

Die Schraubanschlussklemmen UT sind für hohe Ansprüche konzipiert worden. Seit mehr als 80 Jahren haben sie sich milliardenfach in allen Applikationen bewährt. Wesentliches Kennzeichen ist der wartungsfreie Leiteranschluss. Das Nachziehen der Klemmschrauben ist nicht erforderlich. Dabei wird das Selbstlockern durch das Reakdyn-Prinzip, eine von Phoenix Contact entwickelte und patentierte Schraubensicherung, verhindert.

Leiter für Schraubanschlussklemmen UT von Phoenix Contact können ohne Vorbehandlung geklemmt werden. Auch der Einsatz eines Spleißschutzes in Form von Aderendhülsen ist realisierbar. Eine besondere Eigenschaft des Schraubklemmkörpers ist ebenfalls der oft benötigte Mehrleiteranschluss. Auch große Leiterquerschnitte bis 240 mm² lassen sich aufgrund der hohen

Kontaktkräfte gasdicht und langzeitstabil verdrahten. Für besondere Prüfaufgaben erhalten Sie auch Schraubklemmen mit Prüfbuchschrauben. Diese Varianten sind mit dem Zusatz P/P gekennzeichnet.

Materialeigenschaften

Die Metallteile der Schraubanschlussklemmen UT bestehen im Standard aus hochwertigen, spannungsriß-korrosions-sicheren Kupferlegierungen. Damit werden die Elementbildung bei Feuchtigkeit und das Risiko der Korrosion ausgeschlossen. Ebenso werden die Folgewirkungen, wie unsichere Kontaktverhältnisse und/oder festsitzende Schrauben vermieden. Weiterer Vorteil ist die geringe Erwärmung infolge der guten elektrischen Leitfähigkeit. Eine bleifreie galvanische Nickel- bzw. Zinnschicht schützt die Oberfläche der Metallteile.

Die Isoliergehäuse der Schraubanschlussklemmen UT werden aus recycelbarem PA 6.6 hergestellt. Dieser elastische und schlagzähe Kunststoff ist halogenfrei und UV-beständig. Weitere Kennzeichen sind die gute Tropen- und Termitenfestigkeit, hohe chemische Beständigkeit und die hervorragenden Alterungseigenschaften. Polyamid 6.6 wird für Gebrauchstemperaturen bis 130 °C eingesetzt und ist für die Brennbarkeitsklasse V0 nach UL 94 zertifiziert.

Ihre Vorteile

- ✓ Zeit- und Platzersparnis durch Mehrleiteranschluss
- ✓ Wartungsfrei dank Reakdyn-Prinzip
- ✓ Kosten sparen – mit einheitlichem Brücken-, Markierungs- und Prüfbuchzubehör
- ✓ Große Stromleitfähigkeit dank breiter Leiterquerschnittsspanne bis 240 mm²
- ✓ Weltweit bekannt und anerkannt durch bewährten Schraubanschluss



Phoenixcontact.com/
UT-connection-video

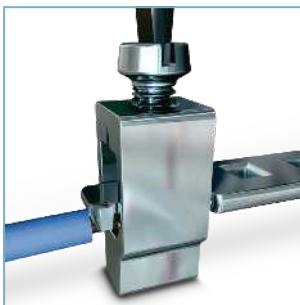

Klemmkörper einer Schraubklemme

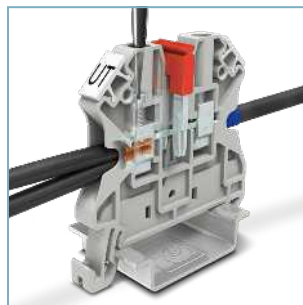

Reihen-klemme UT 2,5

Zugfeder-Anschluss Technik ST

Anschlussprinzip

Zugfederklemmen ST sind für die universelle federnde Leiterkontaktierung entwickelt worden. Die Kontaktkraft ist bedienerunabhängig und erzeugt eine vibrationsichere, gasdichte und langzeitstabile Verbindung. Mit einem Standardschraubendreher wird die Klemmstelle geöffnet. Nach Einlegen des Leiters in den Klemmraum wird der Schraubendreher entfernt und der Leiter kontaktiert automatisch. Für komfortable Bedienung sorgt der Frontanschluss, Leiter und Schraubendreher kommen parallel aus derselben Richtung.

Kupferleiter aller Arten bis 35 mm² werden ohne Vorbehandlung geklemmt. Auch der Einsatz eines Spleißschutzes in Form von Aderendhülsen ist realisierbar.

Zugfederklemmen von Phoenix Contact bieten einen großen Fassungsraum. Somit ist auch das Verdrachten von Leitern mit

Aderendhülsen und Isolierkragen im Nennquerschnitt möglich.

Materialeigenschaften

Alle Metallteile der Zugfederklemmen sind aus korrosionsfreien Materialien gefertigt. Die stromführenden Metalle bestehen aus hochwertigen Kupferlegierungen. Besonders vorteilhaft ist die geringe Erwärmung infolge der guten elektrischen Leitfähigkeit. Eine bleifreie galvanische Nickel- bzw. Zinnschicht schützt die Oberfläche der Metallteile. Ein Federelement aus hochfestem Chrom-Nickel-Federstahl bringt beim Zugfederanschluss die Kontaktkraft auf. Die Isoliergehäuse der Zugfederklemmen werden aus recycelbarem PA 6.6 hergestellt. Dieser elastische und schlagzähe Kunststoff ist halogenfrei und UV-beständig. Weitere Eigenschaften sind die gute Tropen- und Termitenfestigkeit, hohe chemische

Beständigkeit und die hervorragenden Alterungseigenschaften. Polyamid 6.6 wird für Gebrauchstemperaturen bis 130 °C eingesetzt und ist für die Brennbarkeitsklasse V0 nach UL 94 zertifiziert.

Ihre Vorteile

- ✓ Keine Querschnittreduzierung bei der Verwendung von Leitern mit Aderendhülse
- ✓ Weniger Logistikkosten, da einheitliches Zubehör
- ✓ Umfangreiches Zubehör: standardisiert für Brückung, Prüfung und Markierung
- ✓ Reihenklemmen mit Zugfeder sind Teil des COMPLETE line-Systems



Phoenixcontact.com/
ST-connection-video

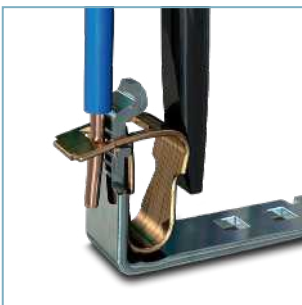

Klemmkörper einer
Zugfederklemme



Reihenklemme ST 2,5

Anschlussstechniken des CLIPLINE complete-Systems

Schnellanschluss QT

Anschlussprinzip

Die QUICKON-Reihenklemmen QT sind für den schnellen Leiteranschluss konzipiert worden. Das Abisolieren und das Aufbringen des Spleißschutzes entfallen für Sie. Um die Leitungen in Sekundenschnelle zu kontaktieren, müssen Sie sie nur noch ablängen. Wesentliches Kennzeichen ist der platzsparende Drehanschluss. Durch die einfache Beschaltung reduzieren Sie die Verdrahtungszeit bis zu 60 %. Bei der Bedienung mit einem Standardschraubendreher signalisieren Verrastungspunkte in der Ausgangs- und Endstellung die Schaltzustände eindeutig. Starre und flexible Leiter von 0,25 bis 2,5 mm² können ohne Hilfsmittel, wie z. B. Führungshülsen, verdrahtet werden. Beim Leiteranschluss wird die Leiterisolation aufgetrennt, verdrängt und der Leiter in der sicher verrasteten Endstellung großflächig und gasdicht kontaktiert.

Die hohe Qualität des QUICKON-Schnellanschlusses wird dadurch belegt, dass dieser Anschluss ebenfalls, wie der Schraub- und Federanschluss, im Standard für Ex e-Anwendungen zertifiziert ist.

Materialeigenschaften

Die patentierten Kontaktmetalle der Schnellanschlussklemmen QT bestehen aus einer speziellen, hochwertigen Kupferlegierung. Diese verbindet die gute elektrische Leitfähigkeit mit hervorragenden Federeigenschaften.

Eine bleifreie galvanische Nickel- bzw. Zinnschicht schützt die Oberfläche der Metallteile. Die Isoliergehäuse der Schnellanschlussklemmen sind aus recycelbarem PA 6.6 hergestellt. Dieser elastische und schlagzähe Kunststoff ist halogenfrei und UV-beständig. Weitere Kennzeichen sind die gute Tropen- und Termitenfestigkeit, hohe

chemische Beständigkeit und die hervorragenden Alterungseigenschaften. Polyamid 6.6 wird für Gebrauchstemperaturen bis 130 °C eingesetzt und ist für die Brennbarkeitsklasse V0 nach UL 94 zertifiziert.

Ihre Vorteile

- ✓ Bis zu 60 % Zeitersparnis beim Anschließen, da keine Leitervorbehandlung
- ✓ Sichere Einstellung der Schaltzustände durch verrastbaren Schwenkhebel
- ✓ Umfangreiches Zubehör: standardisiert für Brückung, Prüfung und Markierung



Phoenixcontact.com/
QT-connection-video



Klemmkörper einer Schnellanschlussklemme

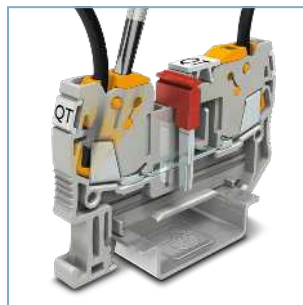

Reihenklemme QTC 2,5

Steckbarer Anschluss COMBI

Anschlussprinzip

COMBI-Steckanschlüsse sind für hohe und universelle Ansprüche im Bereich der Steckbarkeit konzipiert. Über den Steckkontakt wird dabei jeweils der Nennstrom des angeschlossenen Leiters geführt. Wesentliches Kennzeichen ist die einheitliche Steckzone. Steckverbinder und Grundklemmen in vier Anschlusstechniken lassen sich durch die einheitliche Steckzone frei miteinander kombinieren. Durch den modularen Aufbau wird außerdem eine individuelle Selbstkonfektionierung der Stecker und Kupplungen ermöglicht.

Anschließen von Kupferleitern aller Arten ohne Vorbehandeln. Auch der Einsatz eines Spleißschutzes in Form von Aderendhülsen ist realisierbar.

COMBI-Steckverbinder aller Anschlusstechniken bieten einen großen Fassungsraum. Somit können auch Leiter mit Aderend-

hülsen und Isolierkragen im Nennquerschnitt verdrahtet werden.

Materialeigenschaften

Alle Metallteile der COMBI-Steckverbinder sind aus korrosionsfreien Materialien gefertigt. Besonders vorteilhaft ist die Trennung zwischen elektrischen und mechanischen Funktionen. Die stromführenden Metalle bestehen aus hochwertigen Kupferlegierungen. Eine bleifreie galvanische Nickel- bzw. Zinnschicht schützt die Oberfläche der Metallteile. Durch eine integrierte Überfeder erreicht der Kontakt seine hohe Stromtragfähigkeit. Die Isoliergehäuse der COMBI-Steckverbinder werden aus recycelbarem PA 6.6 hergestellt. Dieser elastische und schlagzähe Kunststoff ist halogenfrei und UV-beständig. Weitere Kennzeichen sind die gute Tropen- und Termitenfestigkeit, hohe

chemische Beständigkeit und die hervorragenden Alterungseigenschaften. Polyamid 6.6 wird für Gebrauchstemperaturen bis 130 °C eingesetzt und ist für die Brennbarkeitsklasse V0 nach UL 94 zertifiziert.

Ihre Vorteile

- ✓ Leistungsstarker Steckkontakt ermöglicht Nennströme bis 41 A sowie Nennspannungen bis 1.000 V
- ✓ Hohe Sicherheit dank des berührungsgeschützten Stecker-Designs
- ✓ Schutz gegen Fehlstecken aufgrund der individuellen Kodiermöglichkeit
- ✓ Vibrationssicher durch optionales Verrastungszubehör
- ✓ Volle Flexibilität durch selbst konfektionierbare Stecker



Phoenixcontact.com/
COMBI-connection-video



Klemmkörper einer steckbaren Klemme

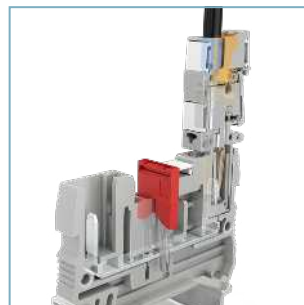

Reihenklemme ST 2,5/2P

Anschlussstechniken des CLIPLINE complete-Systems

Bolzenanschluss RT

Anschlussprinzip

Die Bolzenanschlussklemmen RT sind robust aufgebaut und für die komfortable Verdrahtung von Ringkabelschuhen entwickelt worden. Wesentliches Kennzeichen ist der aufschwingbare Klappflügel mit unverlierbarer Hutmutter. Dieser gewährleistet eine einfache und schnelle Ringkabelschuh-Verdrahtung. Die integrierte Schraubensicherung in Form einer Federsicherungscheibe garantiert den sicheren Einsatz auch bei Anwendungen unter Schock und Vibration. Anschließbar sind alle Ringkabelschuhe nach DIN 46234, DIN 46235 oder DIN 46237. Eine besondere Eigenschaft des Bolzenanschlusses ist der oft benötigte Mehrleiteranschluss, auf dem bis zu vier Kabelschuhe pro Bolzen anschließbar sind. Sicheres und langzeitstabiles Verdrahten von Leitern aller Art bis 300 mm².

Materialeigenschaften

Alle Metallteile der Bolzenanschlussklemmen sind aus korrosionsfreien Materialien gefertigt. Die stromführenden Metalle bestehen aus hochwertigen Kupferlegierungen. Diese gewährleisten eine geringe Erwärmung infolge der guten elektrischen Leitfähigkeit. Eine bleifreie galvanische Nickel- bzw. Zinnschicht schützt die Oberfläche der Metallteile. Die Isoliergehäuse der Bolzenanschlussklemmen werden aus recycelbarem PA 6.6 hergestellt. Dieser elastische und schlagzähe Kunststoff ist halogenfrei und UV-beständig. Weitere Kennzeichen sind die gute Tropen- und Termitenfestigkeit, hohe chemische Beständigkeit und die hervorragenden Alterungseigenschaften. Polyamid 6.6 wird für Gebrauchstemperaturen bis 130 °C eingesetzt und ist für die Brennbarkeitsklasse V0 nach UL 94 zertifiziert.

Ihre Vorteile

- ✓ Große Leiterauszugskräfte aufgrund hoher Kontaktkraft und großer Kontaktflächen
- ✓ Sicherheit für Benutzer dank integriertem Berührschutz
- ✓ Einfache Potenzialverteilung mit zeitsparendem Steckbrückensystem
- ✓ Schnelle Ringkabelschuh-Verdrahtung durch aufschwingbaren Klappflügel
- ✓ Umfangreiches Zubehör: standardisiert für Brückung, Prüfung und Markierung



Phoenixcontact.com/
RT-connection-video

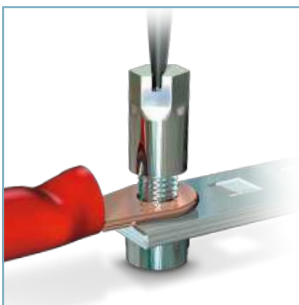

Klemmkörper einer Bolzenanschlussklemme

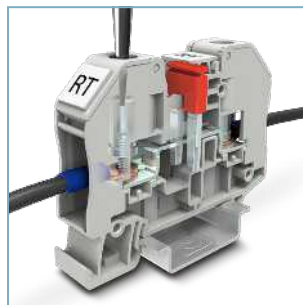

Reihenklemme RT 5

Flexibles Steckbrückensystem

Eine Steckbrücke für alle Anslusstechniken. Für eine schnelle und individuelle Potenzialverteilung besitzen die Klemmen aus dem CLIPLINE complete-System zwei Funktionsschächte. Diese sind über alle Klemmen in einer Linie angeordnet und ermöglichen so die Kombination der Anslusstechniken untereinander.

Standardisierte Steckbrücken

Mit Hilfe der 2- bis 50-poligen Steckbrücken lassen sich alle Aufgaben der Potenzialbrückung zeitsparend realisieren. Durch das Scherendesign versinken die Steckbrücken fest im Funktionsschacht und lassen sich nur mit einem Schraubendreher lösen. Falls Sie Ihre Steckbrücke kürzen müssen, verwenden Sie einfach einen handelsüblichen Seitenschneider. Um weiterhin die maximale Sicherheit in Bezug auf den Berührungsschutz zu gewährleisten, verfügen die Steckbrücken -5 und -6 über spezielle Kappen (FBSC), um die offene Brückenseite zu schließen. Für eine überspringende Brückung lassen sich die einzelnen Kontakte ebenfalls mithilfe eines Seitenschneiders entfernen. Hierfür ist unser Schneidwerkzeug CUTFOX-FBS zu empfehlen, dass extra für diese Anwendung entworfen wurde. Um das Überspringen der Kontakte kenntlich zu machen, ist auf der Oberseite der Brücke ein Markierungssteg ein designt worden. Hier können Sie mit einem Stift ganz einfach ihre Kontaktpunkte kenntlich machen.

Kurzschlussstecker

Neben den Standardsteckbrücken verfügt das Brückensystem über Kurzschlussstecker mit einer Ausziehhilfe (FBSRH). Die Ausziehhilfe ermöglicht das einfache entfernen des Steckers ohne den Einsatz eines Werkzeugs. Besonders sinnvoll sind diese Brücken für Prüfanwendungen, bei denen die Steckbrücke nicht für einen dauerhaften Einsatz gesteckt wird.

Reduzierbrücke

Mithilfe der Reduzierbrücken verbinden Sie verschiedene Klemmen unterschiedlichen Querschnitts. So können Sie z. B. Klemmen mit einem Querschnitt von 6 mm² mit 2,5-mm²-Klemmen verbinden. Somit lassen sich Einspeisungen clever in Ihrem Schaltschrank integrieren.

Schaltbrücken

Die steckbaren Schaltbrücken sind vor allem im Bereich der Wandlerschaltungen interessant. Die schaltbaren Brücken lassen sich einfach und schnell schalten und entschalten, ohne die Brücke entfernen zu müssen. Die Brücken dienen also der schnellen, lösbaren Verbindung benachbarter Klemmen.

Drahtbrücken

Für spezielle Brückungsaufgaben eignen sich besonders die Drahtbrücken. Die Drahtbrücken lassen sich im Funktionsschacht und im Anschlussraum installieren. Die Brücken zeichnen sich durch einen flexiblen und isolierten Draht zwischen den Kontakten aus. Hierdurch ist die Brücke besonders flexibel und kann dort eingesetzt werden, wo die standardisierten Brücken für Schwierigkeiten sorgen.

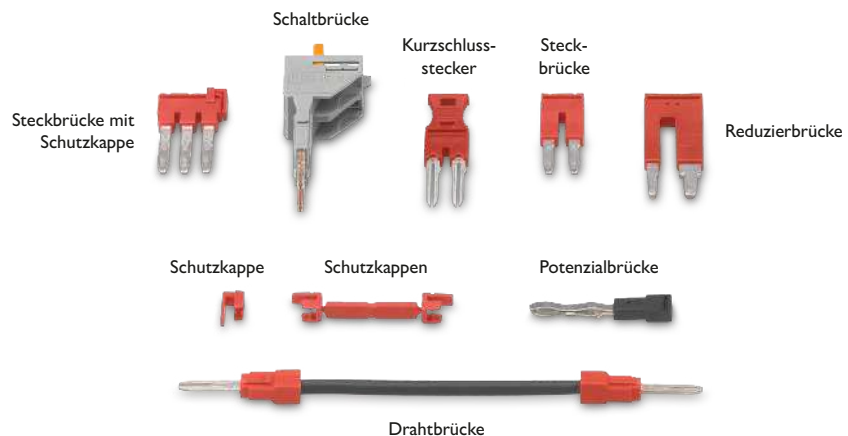

Brückenzubehör des CLIPLINE complete-Systems

Zubehör des CLIPLINE complete-Systems

Prüfsystem

Das CLIPLINE complete-System beinhaltet umfangreiches Prüfzubehör. Alle Prüfstecker und Prüfsteckerbuchsen kontaktieren im frei zugänglichen Funktionsschacht oder in den dafür vorgesehenen Prüfabgriffen.

2,3-mm-Prüfstecker

Für die einfache Prüfung einzelner Messleitungen verfügt das standardisierte Prüfsystem über verschiedenfarbige Prüfstecker mit 2,3-mm-Durchmesser. Der Kontakt des Steckers ist aufgespalten in vier leicht gebogene Kontaktstifte. Somit wurde eine Art Federung integriert. Die elastisch verformten Stifte klemmen sich so im Funktionsschacht oder im Prüfabgriff fest.

Prüfadapter

Neben den einfachen 2,3-mm-Prüfsteckern verfügt das Prüfsystem über Prüfadapter. Hier gibt es eine große Auswahl an Formen und Farben, wodurch für jedes Einsatzfeld der richtige Prüfadapter erhältlich ist. Die Prüfadapter besitzen das Scherensystem der Standardsteckbrücken und lassen sich daher nur im Funktionsschacht klemmen.

Anreihbare Prüfadapter

Neben den einzelnen Prüfadaptern verfügt das System über anreihbare Prüfadapter. Diese verfügen auch über das Scherensystem der Standardsteckbrücken und lassen sich daher ebenfalls nur im Funktionsschacht klemmen. Die Adapter lassen sich aufgrund

des Designs ohne zusätzliches Zubehör aneinanderreihen. Um einen Steckplatz überspringen zu können, sind Distanzplatten erhältlich.

Somit lassen sich die Prüfadapter individuell konfigurieren und optimal an Ihr Prüffeld anpassen.

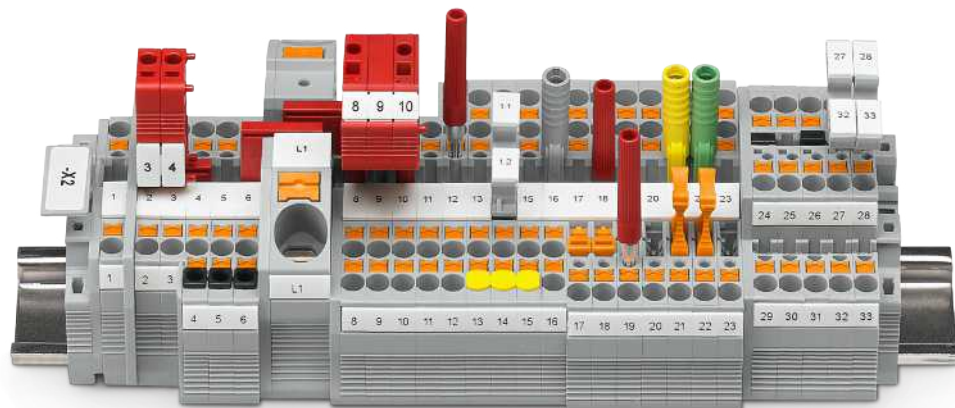

Anreihbarer
Prüfstecker

Prüfadapter

Prüfstecker mit
Isolierhülse

Anreihbarer
Prüfstecker

Prüfzubehör des
CLIPLINE complete-Systems



Isolierhülse

Prüfstecker

Prüfstecker

Markierungszubehör

Das CLIPLINE complete-System verfügt über verschiedene und großflächige Beschriftungsmöglichkeiten. Dies ist Voraussetzung für eine übersichtliche Verdrahtung und Inbetriebnahme. Die Markierung erleichtert die Zuordnung der Leiter und

Klemmen bei Prüf- und Wartungsarbeiten und macht den Schaltschrank sicherer für die Installierenden.

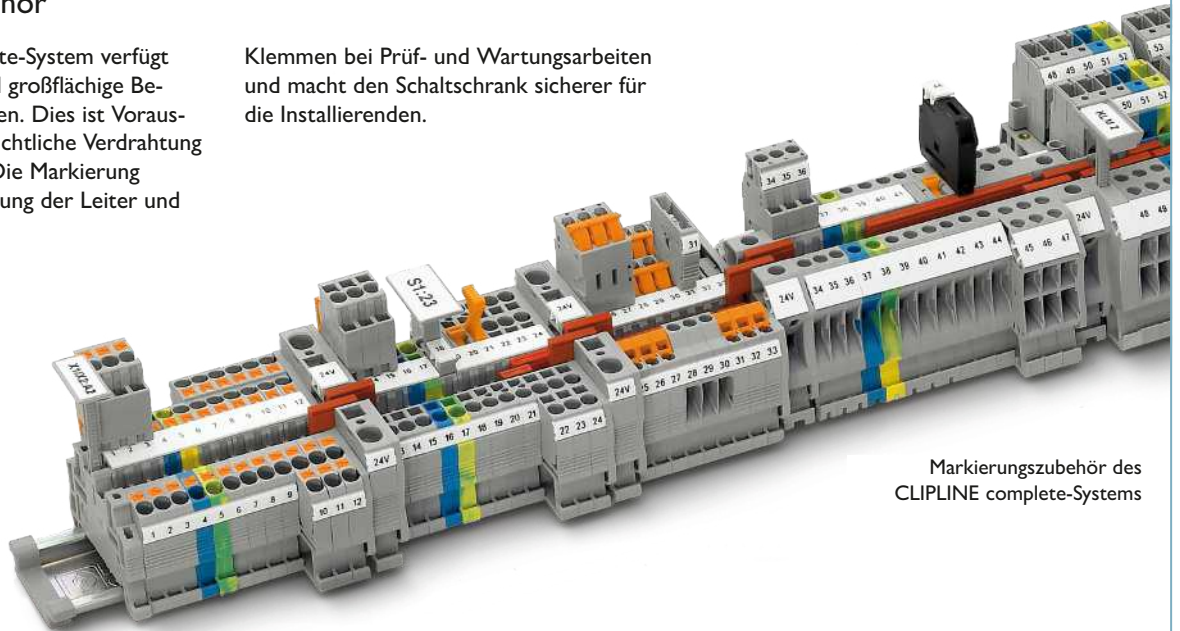

Markierungszubehör des CLIPLINE complete-Systems

Gruppen- und Klemmenleistenbeschriftung

Für die Gruppen- und Klemmenleistenbeschriftung sind optional anrastbare, großflächige Schildchenträger erhältlich. In Verbindung mit dem passenden Markierungszubehör lassen sich so die einzelnen Baugruppen schnell und einfach kennzeichnen

Klemmenmarkierung

Neben der Beschriftung von Klemmenleisten verfügt das System über zahlreiches Beschriftungsmaterial für die einzelnen Klemmen und Klemmstellen.

Warnschilder

Neben der Markierung von Klemmstellen sind auch Warnschilder Teil des Portfolios. Mithilfe der Warnschilder lassen sich Stromkreise kennzeichnen die z. B. trotz der Betätigung des Hauptstromschalters Strom führen.

Leiterbeschriftung

Zusätzlich zu dem Markierungsmaterial für Klemmenleisten verfügt das Markierungssystem über zahlreiche Arten von Leiterbeschriftungen. Somit wird die Zuordnung der Leiter und Klemmstellen um ein weiteres Stück vereinfacht.

Drucksysteme

Sie möchten sich Ihr Markierungsmaterial selbst individuell beschriften? Kein Problem. Neben der Bestellung individuell beschrifteter Markierungsmaterialien verfügt Phoenix Contact über diverse Drucksysteme.

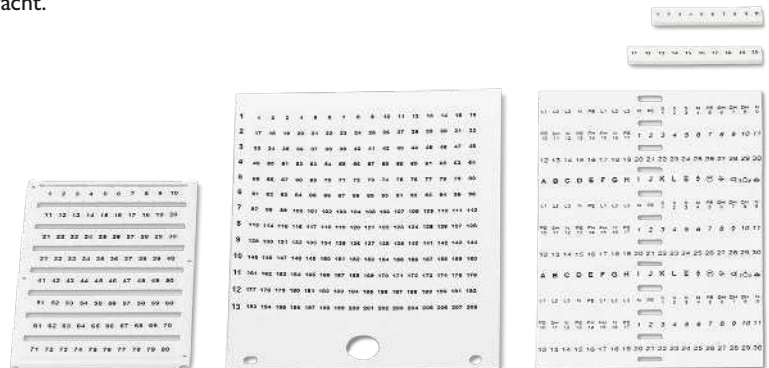

Markierungszubehör des CLIPLINE complete-Systems

CLIPLINE complete

Durchgangs- und Mehrleiterklemmen

Die Durchgangsklemmen, Mehrleiterklemmen und Potenzialsammelklemmen eignen sich für den einfachen und platzsparenden Anschluss von zwei oder mehr Leitern. Die Klemmen zeichnen sich aus durch ihre flexible Brückbarkeit und optimale Beschriftungsmöglichkeiten. Die Klemmen bieten Ihnen die Möglichkeit Leiter zwischen 0,14 und 16 mm² zu installieren.

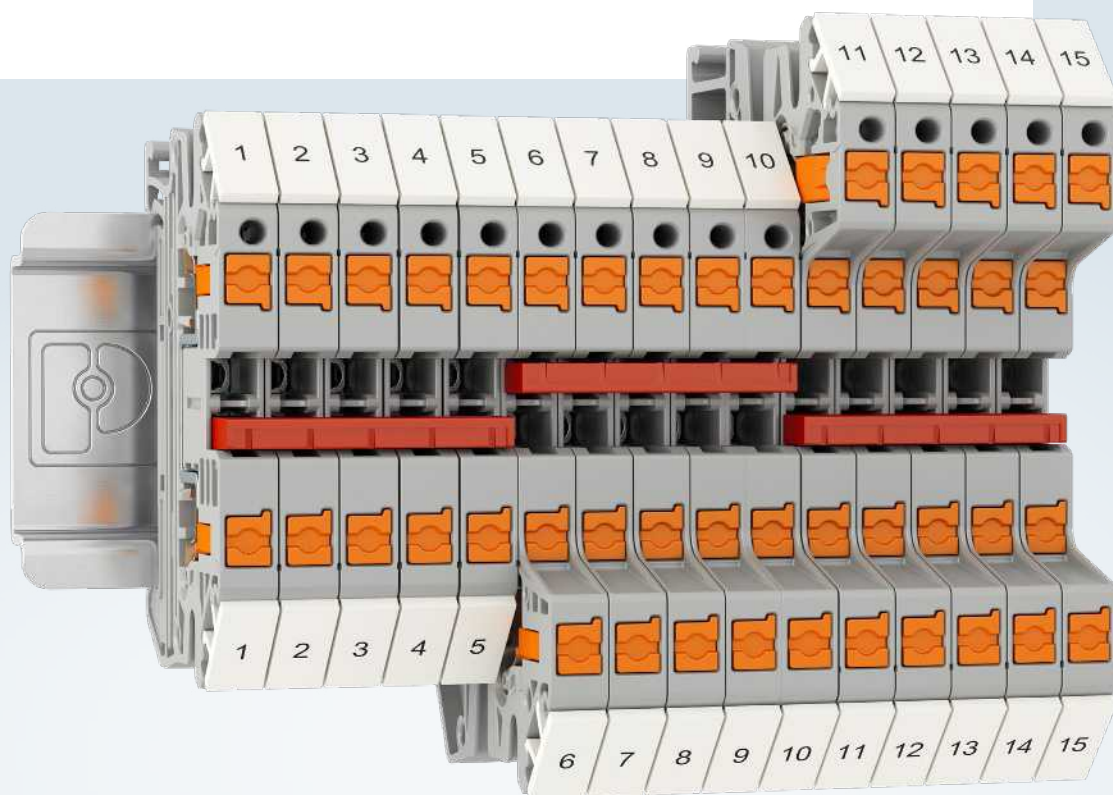

Ihre Vorteile

- ✓ Platzsparender Klemmleistenaufbau dank des kompakten Klemmen-Designs
- ✓ Einfache und übersichtliche Potenzialverteilung aufgrund des standardisierten Systemzubehörs
- ✓ Universell einsetzbar für Leiterquerschnitten zwischen 0,14 bis 35 mm²

Übersicht der Klemmenvarianten

Durchgangsklemmen

Durchgangsklemmen sind die Universalisten des Schaltschranks. Die Klemmen zeichnen sich durch zwei Klemmstellen und eine kompakte Bauform aus. Der große Querschnittsbereich der Klemmen ermöglicht den Einsatz in jeder Applikation. Die Nennquerschnitte der Reihenklemmen ermöglichen die Aufnahme verschiedener Leiterquerschnitte.

Der Nennquerschnitt $2,5 \text{ mm}^2$ ist z. B. für Leiterquerschnitte zwischen $0,14$ und 4 mm^2 ausgelegt. Somit wird eine schnelle und wirtschaftliche Verdrahtung begünstigt.

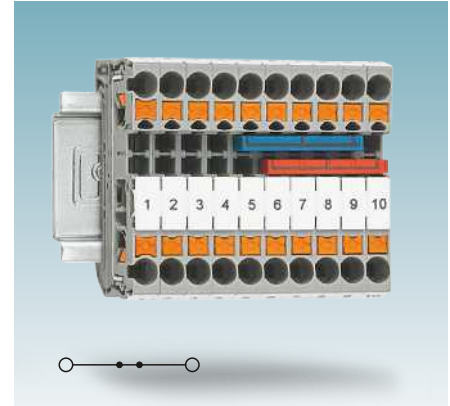

Durchgangsklemmen PT 2,5

Mehrleiterklemmen

Eine noch kompaktere Verdrahtung können Sie mit Mehrleiterklemmen realisieren. Mehrleiterklemmen sind Durchgangsklemmen mit drei oder vier Anschlussstellen, die alle über die gleiche Stromschiene geführt werden. So können Sie bis zu vier Leiter in Einzelverdrahtung pro Klemme anschließen.

Durch den Aufbau der Klemmen werden weniger Klemmen und Zuleitungen für die Verdrahtung benötigt. Dies ermöglicht, neben einer verbesserten Übersicht, eine Verdrahtung oder Potenzialverteilung auf engem Raum.

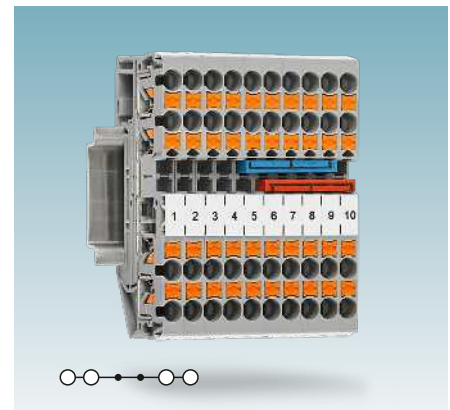

Mehrleiterklemmen PT 2,5-TWIN

Schutzleiterklemmen

Durchgangs- und Mehrleiterklemmen verfügen oftmals über konturgleiche PE-Klemmen. Diese Klemmen sind mit dem Zusatz -PE gekennzeichnet. Die grün-gelben Klemmen entsprechen den Bestimmungen der Norm IEC 60947-7-2 und werden durch einen metallischen PE-Fuß an die Tragschiene angebunden. Die Verbindung zwischen den Klemmstellen und der Tragschiene wird nach dem Aufrasten automatisch hergestellt.



Schutzleiterklemmen PT 2,5-PE mit metallischem PE-Fuß

Produktübersicht Durchgangs- und Mehrleiterklemmen







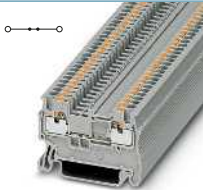

Potenzialsammelklemmen

Die kompakten Potenzial-sammelklemmen bieten Ihnen eine Vielzahl an Einsatzmöglichkeiten.

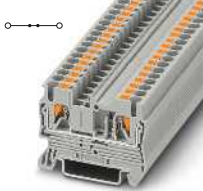

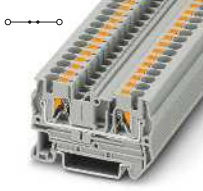
Durch die platzsparende Bauform der Klemmen erfolgt Ihre Potenzialverteilung oder -sammung auf kleinem Raum. Mit den Standardsteckbrücken aus dem CLIPLINE complete-System können Sie die Klemmen brücken. Geprüft wird über den 2,3-mm-Standardprüfabgriff. Für jede Klemmstelle steht Ihnen eine großflächige Beschriftungsmöglichkeit zur Verfügung.

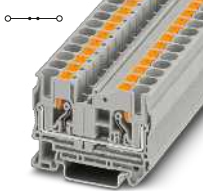

Potenzialsammelklemmen PT 35/4X6/6X2,5

Durchgangsklemmen (2-Leiter)				Anschlussartvarianten			
				Technologie	Typ	Art.-Nr.	
	Typ	Art.-Nr.	PT 1,5/S	3208100	Push-in-Anschluss Zugfederanschluss Schnellanschluss	PTS 1,5/S ST 1,5 QTC 1,5	3214547 3031076 3205019
	Anschluss-technik		Push-in-Anschluss				
	Gehäusevariante Blau		PT 1,5/S BU	3208126			
	PE-Variante		PT 1,5/S-PE	3208139			
	Strom / Spannung		17,5 A / 500 V				
	Querschnittsbereich (IEC//AWG)		0,14 mm ² ... 1,5 mm ² // 26 ... 14				
	Typ	Art.-Nr.	PT 2,5	3209510	Push-in-Anschluss Push-in-Anschluss Schraubanschluss Zugfederanschluss Schnellanschluss	PTV 2,5 PTS 2,5 UT 2,5 ST 2,5 QTC 2,5	1078960 3211799 3044076 3031212 3206416
	Anschluss-technik		Push-in-Anschluss				
	Gehäusevariante Blau		PT 2,5 BU	3209523			
	PE-Variante		PT 2,5-PE	3209536			
	Strom / Spannung		24 A / 800 V				
	Querschnittsbereich (IEC//AWG)		0,14 mm ² ... 4 mm ² // 26 ... 14				
	Typ	Art.-Nr.	PT 4	3211757	Push-in-Anschluss Push-in-Anschluss Schraubanschluss Zugfederanschluss	PTV 4 PTS 4 UT 4 ST 4	1088728 3213601 3044102 3031364
	Anschluss-technik		Push-in-Anschluss				
	Gehäusevariante Blau		PT 4 BU	3211760			
	PE-Variante		PT 4-PE	3211766			
	Strom / Spannung		32 A / 800 V				
	Querschnittsbereich (IEC//AWG)		0,2 mm ² ... 6 mm ² // 24 ... 12				
	Typ	Art.-Nr.	PT 6	3211813	Push-in-Anschluss Schraubanschluss Zugfederanschluss	PTV 6 UT 6 ST 6	1116734 3044131 3031487
	Anschluss-technik		Push-in-Anschluss				
	Gehäusevariante Blau		PT 6 BU	3211819			
	PE-Variante		PT 6-PE	3211822			
	Strom / Spannung		41 A / 1000 V				
	Querschnittsbereich (IEC//AWG)		0,5 mm ² ... 10 mm ² // 20 ... 8				

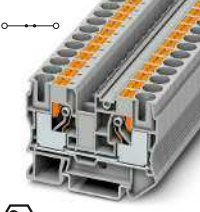
Produktübersicht Durchgangs- und Mehrleiterklemmen

Durchgangsklemmen (2-Leiter)					Anschlussartvarianten		
					Technologie	Typ	Art.-Nr.
	Typ	Art.-Nr.	PT 10	3212120	Schraubanschluss Zugfederanschluss	UT 10 ST 10	3044160 3036110
	Anschluss technik		Push-in-Anschluss				
	Gehäusevariante Blau		PT 10 BU	3212123			
	PE-Variante		PT 10-PE	3212131			
	Strom / Spannung		57 A / 1000 V				
	Querschnittsbereich (IEC//AWG)		0,5 mm ² ... 16 mm ² // 20 ... 8				
	Typ	Art.-Nr.	PT 16 N	3212138	Schraubanschluss Zugfederanschluss	UT 16 ST 16	3044199 3036149
	Anschluss technik		Push-in-Anschluss				
	Gehäusevariante Blau		PT 16 N BU	3212142			
	PE-Variante		PT 16 N-PE	3212147			
	Strom / Spannung		76 A / 1000 V				
	Querschnittsbereich (IEC//AWG)		0,5 mm ² ... 25 mm ² // 20 ... 6				
	Typ	Art.-Nr.	UT 35	3044225	Zugfederanschluss	ST 35	3036178
	Anschluss technik		Schraubanschluss				
	Gehäusevariante Blau		UT 35 BU	3044238			
	PE-Variante		UT 35-PE	3044241			
	Strom / Spannung		125 A / 1000 V				
	Querschnittsbereich (IEC//AWG)		1,5 mm ² ... 50 mm ² // 16 ... 1/0				
	Typ	Art.-Nr.	RT 3	3049013			
	Anschluss technik		Bolzenanschluss				
	Gehäusevariante Blau		RT 3 BU	3049110			
	PE-Variante		RT 3-PE	3049411			
	Strom / Spannung		24 A / 1000 V				
	Bolzendurchmesser		3 mm				
	Querschnitt Kabelschuhanschluss		0,5 mm ² ...2,5 mm ²				
	Typ	Art.-Nr.	RTO 3	3049518			
	Anschluss technik		Bolzenanschluss				
	Gehäusevariante Blau		RTO 3 BU	3049660			
	PE-Variante		RTO 3-PE	3049615			
	Strom / Spannung		24 A / 1000 V				
	Bolzendurchmesser		3 mm				
	Querschnitt Kabelschuhanschluss		0,5 mm ² ...2,5 mm ²				



Wichtiger Hinweis



Die technischen Daten in den Produkttabellen beziehen sich auf den angegebenen Referenzartikel. Bei Anschlussvarianten kann es in manchen Fällen zu geringfügigen Abweichungen kommen.

Die genauen und vollständigen Daten finden Sie bei uns im Online-Shop an den einzelnen Artikeln. Des Weiteren ist an jedem Artikel eine Liste mit dem passenden Zubehör hinterlegt.

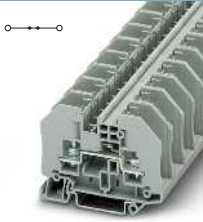

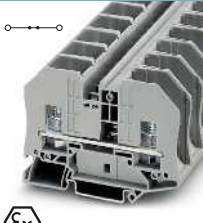
Produktübersicht Durchgangs- und Mehrleiterklemmen

Durchgangsklemmen (2-Leiter)					Anschlussartvarianten		
					Technologie	Typ	Art.-Nr.
	Typ	Art.-Nr.	RT 5	3049026			
	Anschlussstechnik		Bolzenanschluss				
	Gehäusevariante Blau		RT 5 BU	3049123			
	PE-Variante		RT 5-PE	3049424			
	Strom / Spannung		41 A / 1000 V				
	Bolzendurchmesser		5 mm				
	Querschnitt Kabelschuhanschluss		0,5 mm ² ...6 mm ²				
	Typ	Art.-Nr.	RTO 5	3049521			
	Anschlussstechnik		Bolzenanschluss				
	Gehäusevariante Blau		RTO 5 BU	3049767			
	PE-Variante		RTO 5-PE	3049628			
	Strom / Spannung		41 A / 1000 V				
	Bolzendurchmesser		5 mm				
	Querschnitt Kabelschuhanschluss		0,5 mm ² ...6 mm ²				
	Typ	Art.-Nr.	RT 8	3049042			
	Anschlussstechnik		Bolzenanschluss				
	Gehäusevariante Blau		RT 8 BU	3049148			
	Strom / Spannung		125 A / 1000 V				
	Bolzendurchmesser		8 mm				
	Querschnitt Kabelschuhanschluss		2,5 mm ² ...35 mm ²				
		Typ	Art.-Nr.	RTO 8			
Anschlussstechnik			Bolzenanschluss				
Gehäusevariante Blau			RTO 8 BU	3049864			
Strom / Spannung			125 A / 1000 V				
Bolzendurchmesser			8 mm				
Querschnitt Kabelschuhanschluss			2,5 mm ² ...35 mm ²				











Mehrleiterklemmen (3-Leiter)					Anschlussartvarianten		
					Technologie	Typ	Art.-Nr.
	Typ	Art.-Nr.	PT 1,5/S-TWIN	3208155	Push-in-Anschluss Zugfederanschluss Schnellanschluss	PTS 1,5/S-TWIN ST 1,5-TWIN QTC 1,5-TWIN	3214589 3031128 3205048
	Anschlussstechnik		Push-in-Anschluss				
	Gehäusevariante Blau		PT 1,5/S-TWIN BU	3208168			
	PE-Variante		PT 1,5/S-TWIN-PE	3208171			
	Strom / Spannung		17,5 A / 500 V				
	Querschnittsbereich (IEC//AWG)		0,14 mm ² ... 1,5 mm ² // 26 ... 14				
		Typ	Art.-Nr.	PT 2,5-TWIN			
Anschlussstechnik			Push-in-Anschluss				
Gehäusevariante Blau			PT 2,5-TWIN BU	3209552			
PE-Variante			PT 2,5-TWIN-PE	3209565			
Strom / Spannung			24 A / 800 V				
Querschnittsbereich (IEC//AWG)			0,14 mm ² ... 4 mm ² // 26 ... 14				

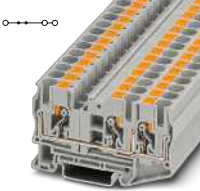

Produktübersicht Durchgangs- und Mehrleiterklemmen

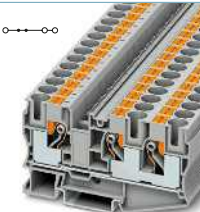
1

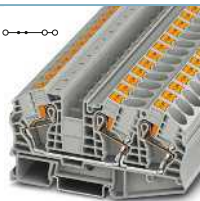

2

CLIPLINE complete | Durchgangs- und Mehrleiterklemmen

Mehrleiterklemmen (3-Leiter)					Anschlussartvarianten		
					Technologie	Typ	Art.-Nr.
	Typ	Art.-Nr.	PT 4-TWIN	3211771	Push-in-Anschluss Schraubanschluss Zugfederanschluss	PTV 4-TWIN PTS 4-TWIN UT 4-TWIN ST 4-TWIN	1088731 3211893 3044364 3031393
	Anschluss technik		Push-in-Anschluss				
	Gehäusevariante Blau		PT 4-TWIN BU	3211775			
	PE-Variante		PT 4-TWIN-PE	3211780			
	Strom / Spannung		32 A / 800 V				
	Querschnittsbereich (IEC//AWG)		0,2 mm ² ... 6 mm ² // 24 ...12				
	Typ	Art.-Nr.	UT 4-TWIN HV	3000608			
	Anschluss technik		Schraubanschluss				
	Strom / Spannung		32 A / 1000 V				
		Querschnittsbereich (IEC//AWG)		0,14 mm ² ... 6 mm ² // 26 ...10			
	Typ	Art.-Nr.	PT 6-TWIN	3211929	Push-in-Anschluss Zugfederanschluss	PTV 6-TWIN ST 6-TWIN	1116737 3036466
	Anschluss technik		Push-in-Anschluss				
	Gehäusevariante Blau		PT 6-TWIN BU	3211485			
	PE-Variante		PT 6-TWIN-PE	3211498			
	Strom / Spannung		41 A / 1000 V				
	Querschnittsbereich (IEC//AWG)		0,5 mm ² ... 10 mm ² // 20 ...10				
	Typ	Art.-Nr.	PT 10-TWIN	3208746	Zugfederanschluss	ST 10-TWIN	3035288
	Anschluss technik		Push-in-Anschluss				
	Strom / Spannung		57 A / 1000 V				
		Querschnittsbereich (IEC//AWG)		0,5 mm ² ... 16 mm ² // 20 ...8			
	Typ	Art.-Nr.	PT 16-TWIN N	3208760	Zugfederanschluss	ST 16-TWIN	3035328
	Anschluss technik		Push-in-Anschluss				
	Gehäusevariante Blau		PT 16-TWIN N BU	3208773			
	PE-Variante		PT 16-TWIN N-PE	3208786			
	Strom / Spannung		76 A / 1000 V				
	Querschnittsbereich (IEC//AWG)		0,5 mm ² ... 25 mm ² // 20 ...6				

Mehrleiterklemmen (4-Leiter)					Anschlussartvarianten		
					Technologie	Typ	Art.-Nr.
	Typ	Art.-Nr.	PT 1,5/S-QUATTRO	3208197	Push-in-Anschluss Zugfederanschluss Schnellanschluss	PTS 1,5/S-QUATTRO ST 1,5/S-QUATTRO QTC 1,5-QUATTRO	3214615 3213124 3205077
	Anschluss technik		Push-in-Anschluss				
	Gehäusevariante Blau		PT 1,5/S-QUATTRO BU	3208208			
	PE-Variante		PT 1,5/S-QUATTRO-PE	3208333			
	Strom / Spannung		17,5 A / 500 V				
	Querschnittsbereich (IEC//AWG)		0,14 mm ² ... 1,5 mm ² // 26 ...14				

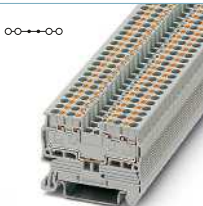
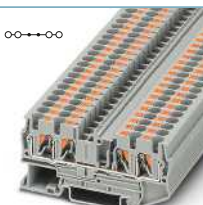
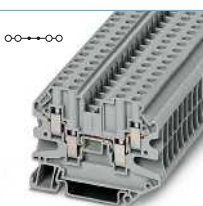
Produktübersicht Durchgangs- und Mehrleiterklemmen

Mehrleiterklemmen (4-Leiter)					Anschlussartvarianten		
					Technologie	Typ	Art.-Nr.
	Typ	Art.-Nr.	PT 2,5-QUATTRO	3209578	Push-in-Anschluss Push-in-Anschluss Schraubanschluss Zugfederanschluss Schnellanschluss	PTV 2,5-QUATTRO PTS 2,5-QUATTRO UT 2,5-QUATTRO ST 2,5-QUATTRO QTC 2,5-QUATTRO	1078999 3211993 3044542 3031306 3206446
	Anschlussstechnik		Push-in-Anschluss				
	Gehäusevariante Blau		PT 2,5-QUATTRO BU	3209581			
	PE-Variante		PT 2,5-QUATTRO-PE	3209594			
	Strom / Spannung		24 A / 800 V				
	Querschnittsbereich (IEC//AWG)		0,14 mm ² ... 2,5 mm ² // 26 ...14				
	Typ	Art.-Nr.	PT 2,5/S-QUATTRO	3211019			
	Anschlussstechnik		Push-in-Anschluss				
	Gehäusevariante Blau		PT 2,5/S-QUATTRO BU	3211022			
	PE-Variante		PT 2,5/S-QUATTRO-PE	3211025			
	Strom / Spannung		17,5 A / 500 V				
	Querschnittsbereich (IEC//AWG)		0,14 mm ² ... 1,5 mm ² // 26 ...16				
	Typ	Art.-Nr.	PT 4-QUATTRO	3211797	Push-in-Anschluss Push-in-Anschluss Schraubanschluss Zugfederanschluss	PTV 4-QUATTRO PTS 4-QUATTRO UT 4-QUATTRO ST 4-QUATTRO	1088734 3213607 3044571 3031445
	Anschlussstechnik		Push-in-Anschluss				
	Gehäusevariante Blau		PT 4-QUATTRO BU	3211802			
	PE-Variante		PT 4-QUATTRO-PE	3211809			
	Strom / Spannung		32 A / 800 V				
	Querschnittsbereich (IEC//AWG)		0,2 mm ² ... 6 mm ² // 24 ...12				
	Typ	Art.-Nr.	UT 4-QUATTRO HV	3048823	Schraubanschluss 3048836	UT 4-QUATTRO HV BU	
	Anschlussstechnik		Schraubanschluss				
	Gehäusevariante Blau		UT 4-QUATTRO HV BU	3048836			
	Strom / Spannung		32 A / 1000 V				
	Querschnittsbereich (IEC//AWG)		0,14 mm ² ... 6 mm ² // 26 ...10				
	Typ	Art.-Nr.	PT 6-QUATTRO	3212934	Push-in-Anschluss	PTV 6-QUATTRO	1116871
	Anschlussstechnik		Push-in-Anschluss				
	Gehäusevariante Blau		PT 6-QUATTRO BU	3212947			
	PE-Variante		PT 6-QUATTRO-PE	3212950			
	Strom / Spannung		41 A / 1000 V				
	Querschnittsbereich (IEC//AWG)		0,5 mm ² ... 10 mm ² // 20 ...10				



Mehrleiterklemmen mit Strombalkenunterbrechung					Anschlussartvarianten		
					Technologie	Typ	Art.-Nr.
	Typ	Art.-Nr.	ST 1,5-QUATTRO-U	3038600			
	Anschlussstechnik		Zugfederanschluss				
	Strom / Spannung		17,5 A / 500 V				
	Querschnittsbereich (IEC//AWG)		0,08 mm ² ... 1,5 mm ² // 28 ...16				





Produktübersicht Durchgangs- und Mehrleiterklemmen

1

2

CLIPLINE complete | Durchgangs- und Mehrleiterklemmen

Mehrleiterklemmen mit Strombalkenunterbrechung					Anschlussartvarianten		
					Technologie	Typ	Art.-Nr.
	Typ	Art.-Nr.	ST 2,5-QUATTRO-U	3031636			
	Anschluss technik		Zugfederanschluss				
	Strom / Spannung		22 A / 800 V				
	Querschnittsbereich (IEC//AWG)		0,08 mm ² ... 2,5 mm ² // 28 ...14				
	Typ	Art.-Nr.	ST 4-QUATTRO-U	3038639			
	Anschluss technik		Zugfederanschluss				
	Strom / Spannung		28 A / 800 V				
	Querschnittsbereich (IEC//AWG)		0,08 mm ² ... 4 mm ² // 28 ...12				

Potenzialsammelklemmen					Anschlussartvarianten		
					Technologie	Typ	Art.-Nr.
	Typ	Art.-Nr.	PT 2X10/9X4	3002369			
	Anschluss technik		Push-in-Anschluss				
	Gehäusevariante Blau		PT 2X10/9X4 BU	3002368			
	Strom / Spannung		57 A / 1000 V				
	Querschnittsbereich (IEC//AWG)		0,5 mm ² ... 10 mm ² // 20 ...8				
	Typ	Art.-Nr.	PTU 16/14X2,5 GY	3214016			
	Anschluss technik		Push-in-Anschluss / Schraubanschluss				
	Gehäusevariante Blau		PTU 16/14X2,5 BU	3214014			
	Strom / Spannung		25 A / 1000 V				
	Querschnittsbereich (IEC//AWG)		1 mm ² ... 2,5 mm ² // ...				
	Typ	Art.-Nr.	PTU 35/4X10	3002371			
	Anschluss technik		Schraubanschluss / Push-in-Anschluss				
	Gehäusevariante Blau		PTU 35/4X10 BU	3002370			
	Strom / Spannung		101 A / 1000 V				
	Querschnittsbereich (IEC//AWG)		1,5 mm ² ... 35 mm ² // 16 ...2				
	Typ	Art.-Nr.	PTU 35/4X6/6X2,5	3214080			
	Anschluss technik		Schraubanschluss / Push-in-Anschluss				
	Gehäusevariante Blau		PTU 35/4X6/6X2,5 BU	3214081			
	Strom / Spannung		105 A / 1000 V				
	Querschnittsbereich (IEC//AWG)		1,5 mm ² ... 50 mm ² // 16 ...1/0				

CLIPLINE complete

Mehrstockklemmen

Mehrstockklemmen eignen sich für den einfachen und platzsparenden Anschluss von zwei oder mehr Leitern auf bis zu vier Ebenen. Hierbei wird auf jeder Ebene ein einzelnes Potenzial geführt. Bei speziellen PV-Varianten ist eine Brückung mehrerer Ebenen vorinstalliert.

Die Klemmen bieten Ihnen die Möglichkeit Leiterquerschnitte zwischen 0,14 und 16 mm² zu installieren.

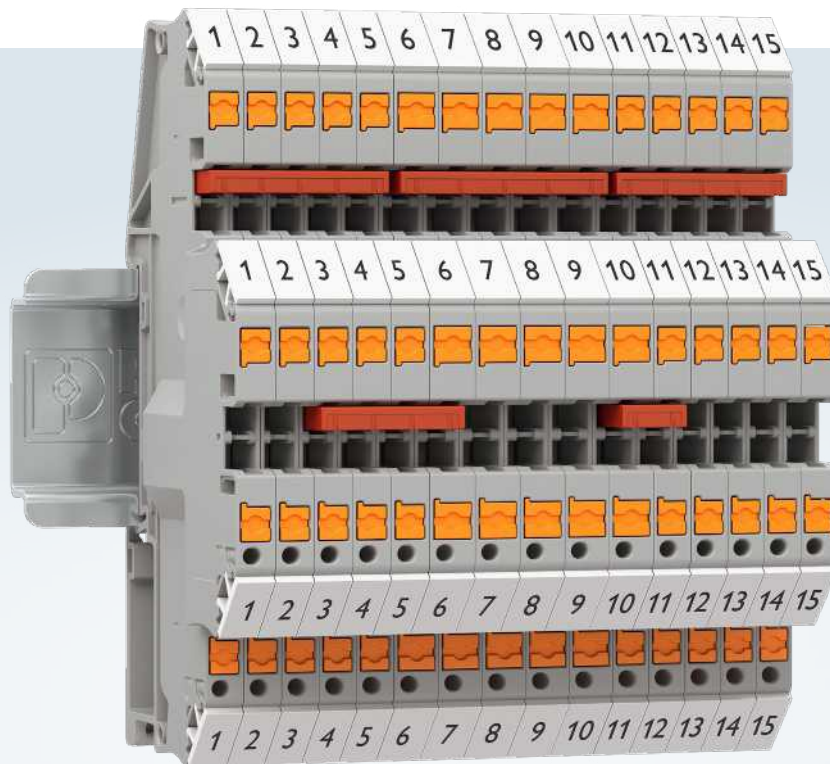

Ihre Vorteile

- ✓ Platzsparender Leiteranschluss mit bis zu drei Potenzialen auf bis zu vier Etagen
- ✓ Einfache Potenzialverteilung dank der integrierten Funktionsschächte in jeder Etage
- ✓ Übersichtlich durch Beschriftung aller Klemmstellen
- ✓ Guter Zugang zu unteren Ebenen dank Etagenversatz

Doppelstockklemmen

PV-Varianten

Die Funktionsschächte der meisten Doppelstockklemmen sind so ausgelegt, dass die beiden Ebenen durch vertikale Brückung miteinander verbunden werden können. So entsteht eine Mehrleiterklemme auf mehreren Ebenen. Das CLIPLINE complete-System beinhaltet hierfür die speziellen Brücken FBS-PV die den jeweiligen Klemmen als

Zubehör im Online-Shop angehängen sind. Die Klemmenvarianten PV hingegen besitzen aufgrund des Strombalkens eine feste Ebenenbrückung.

PE-Varianten

Neben den einfachen Varianten verfügt das Klemmenportfolio auch über Mehrstockklemmen mit PE-Anschluss. Das Ableit-

potenzial führt direkt über den metallischen PE-Fuß zur Sammelschiene.

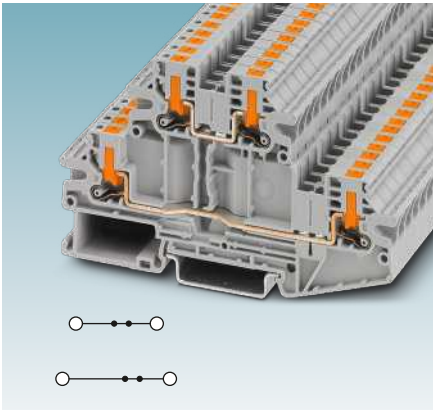

Doppelstockklemmen PTTB 2,5

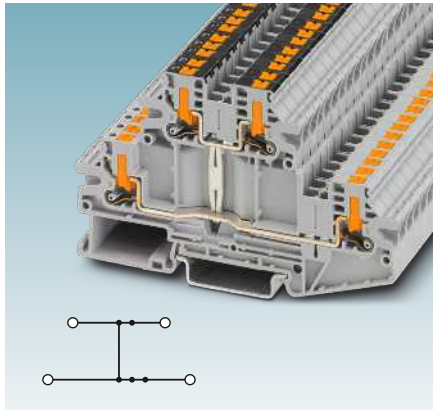

Doppelstockklemmen PTTB 2,5-PV mit integrierter Ebenenbrückung

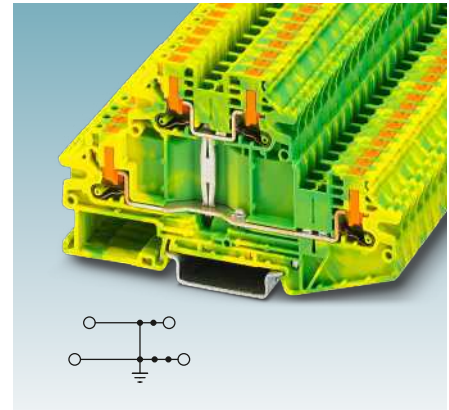

Schutzleiterklemmen PTTB 2,5-PE mit metallischem PE-Fuß

Ebenenversatz beim seitlichen Leiteranschluss

Die Doppelstockklemmen mit seitlichem Leiteranschluss besitzen einen Ebenenversatz. Dieser Versatz ermöglicht Ihnen bei voller Verdrahtung den ungehinderten Zugang zur unteren Anschlussebene und deren Betätigungsdrücker oder Schraube. Des Weiteren lassen sich dank des Versatzes die Markierungsschilder der unteren Ebene

besser ablesen, wodurch die Verdrahtung und Wartung erheblich vereinfacht wird.

Klemmenbreite

Der Versatz der Ebenen scheint auf den ersten Blick die Klemmenbreite und somit die Breite der Klemmenleiste zu verdoppeln. Dies ist jedoch nur bedingt der Fall. Die

einzelnen Klemmen sind etwas breiter, jedoch ist die gesamte Klemmenleistenbreite aufgrund des Versatzes insgesamt nur eine Klemmenbreite breiter als bei Doppelstockklemmen ohne Versatz.

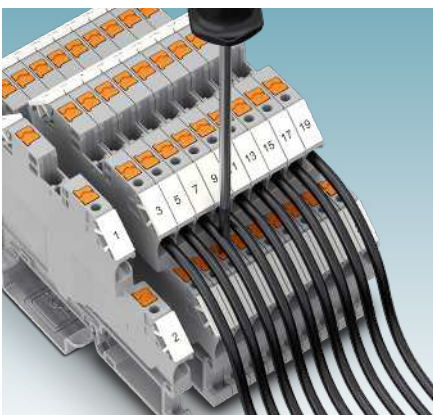

Der Ebenenversatz ermöglicht den uneingeschränkten Zugang zur unteren Ebene

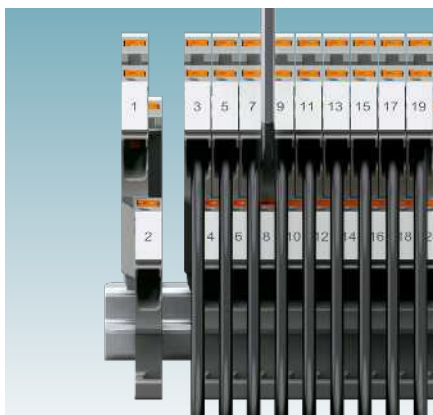



Durch den Ebenenversatz lassen sich die Markierungen bestmöglich lesen.

Produktübersicht Mehrstockklemmen

Mehrstockklemmen (Doppelstock)					Anschlussartvarianten		
					Technologie	Typ	Art.-Nr.
	Typ	Art.-Nr.	PTTB 1,5/S	3208511	Push-in-Anschluss Zugfederanschluss Schnellanschluss	PTTBS 1,5/S STTB 1,5 QTTCB 1,5	3214657 3031157 3205116
	Anschlussstechnik		Push-in-Anschluss				
	Gehäusevariante Blau		PTTB 1,5/S BU	3208524			
	PE-Variante		PTTB 1,5/S-PE	3208537			
	Strom / Spannung		16 A / 500 V				
	Querschnittsbereich (IEC//AWG)		0,14 mm ² ... 1,5 mm ² // 26 ... 14				
	Typ	Art.-Nr.	PTTB 2,5	3210567	Push-in-Anschluss Push-in-Anschluss Schraubanschluss Zugfederanschluss Zugfederanschluss	PTTBV 2,5 PTTBS 2,5 UTTB 2,5 STTB 2,5 STTBS 2,5	1079073 3209604 3044636 3031270 3038464
	Anschlussstechnik		Push-in-Anschluss				
	Gehäusevariante Blau		PTTB 2,5 BU	3210570			
	PE-Variante		PTTB 2,5-PE	3210596			
	Strom / Spannung		22 A / 500 V				
	Querschnittsbereich (IEC//AWG)		0,14 mm ² ... 4 mm ² // 26 ... 14				
	Typ	Art.-Nr.	PTTB 2,5-PE/L	3210978			
	Anschlussstechnik		Push-in-Anschluss				
	Strom / Spannung		24 A / 500 V				
	Querschnittsbereich (IEC//AWG)		0,14 mm ² ... 4 mm ² // 26 ... 14				
	Typ	Art.-Nr.	PTTBS 2,5-TWIN	3210600	Zugfederanschluss	STTB 2,5-TWIN	3038516
	Anschlussstechnik		Push-in-Anschluss				
	Gehäusevariante Blau		PTTBS 2,5-TWIN BU	3210601			
	PE-Variante		PTTBS 2,5-TWIN-PE	3210602			
	Strom / Spannung		20 A / 800 V				
	Querschnittsbereich (IEC//AWG)		0,14 mm ² ... 4 mm ² // 26 ... 14				
	Typ	Art.-Nr.	PTTBS 2,5-QUATTRO	3210609			
	Anschlussstechnik		Push-in-Anschluss				
	Gehäusevariante Blau		PTTBS 2,5-QUATTRO BU	3210610			
	PE-Variante		PTTBS 2,5-QUATTRO-PE	3210611			
	Strom / Spannung		20 A / 800 V				
	Querschnittsbereich (IEC//AWG)		0,14 mm ² ... 4 mm ² // 26 ... 14				
	Typ	Art.-Nr.	PTTB 4	3211786	Push-in-Anschluss Push-in-Anschluss Schraubanschluss Zugfederanschluss	PTTBV 4 PTTBS 4 UTTB 4 STTB 4	1088737 3211832 3044814 3031429
	Anschlussstechnik		Push-in-Anschluss				
	Gehäusevariante Blau		PTTB 4 BU	3211793			
	PE-Variante		PTTB 4-PE	3211854			
	Strom / Spannung		28 A / 500 V				
	Querschnittsbereich (IEC//AWG)		0,2 mm ² ... 6 mm ² // 24 ... 12				

Produktübersicht Mehrstockklemmen

Mehrstockklemmen (Doppelstock)					Anschlussartvarianten		
					Technologie	Typ	Art.-Nr.
	Typ	Art.-Nr.	PTTB 4-L 1000V	3062744			
	Anschluss technik		Push-in-Anschluss				
	Strom / Spannung		32 A / 1000 V				
	Querschnittsbereich (IEC//AWG)		0,2 mm ² ... 6 mm ² // 24 ...12				
	Typ	Art.-Nr.	UTT 4 HV	3000610			
	Anschluss technik		Schraubanschluss				
	Strom / Spannung		30 A / 1000 V				
	Querschnittsbereich (IEC//AWG)		0,14 mm ² ... 6 mm ² // 26 ...10				

Wichtiger Hinweis

Die technischen Daten in den Produkttabellen beziehen sich auf den angegebenen Referenzartikel. Bei Anschlussvarianten kann es in manchen Fällen zu geringfügigen Abweichungen kommen.

Die genauen und vollständigen Daten finden Sie bei uns im Online-Shop an den einzelnen Artikeln. Des Weiteren ist an jedem Artikel eine Liste mit dem passenden Zubehör hinterlegt.



Produktübersicht Mehrstockklemmen

Mehrstockklemmen (3-Stock)					Anschlussartvarianten		
					Technologie	Typ	Art.-Nr.
	Typ	Art.-Nr.	PT 1,5/S-3L	3213713	Zugfederanschluss	STTB 1,5	3031157
	Anschlussstechnik		Push-in-Anschluss				
	Gehäusevariante Blau		PT 1,5/S-3L BU	3213726			
	PE-Variante		PT 1,5/S-3PE	3213739			
	Strom / Spannung		15 A / 500 V				
Querschnittsbereich (IEC//AWG)		0,14 mm ² ... 1,5 mm ² // 26 ...14					
	Typ	Art.-Nr.	PT 1,5/S-PE/L/N	3213755	Schraubanschluss Zugfederanschluss	UTT 2,5 STTB 2,5	3044636 3031270
	Anschlussstechnik		Push-in-Anschluss				
	PE-Variante		PT 1,5/S-3PE	3213739			
	Strom / Spannung		15 A / 500 V				
	Querschnittsbereich (IEC//AWG)		0,14 mm ² ... 1,5 mm ² // 26 ...14				
	Typ	Art.-Nr.	PT 2,5-3L	3210499	Schraubanschluss Zugfederanschluss	UT 2,5-3L ST 2,5-3L	3214259 3036042
	Anschlussstechnik		Push-in-Anschluss				
	Gehäusevariante Blau		PT 2,5-3L BU	3210509			
	Strom / Spannung		20 A / 500 V				
	Querschnittsbereich (IEC//AWG)		0,14 mm ² ... 4 mm ² // 26 ...14				
	Typ	Art.-Nr.	PT 2,5-PE/L/N	3210538	Schraubanschluss Zugfederanschluss	UT 2,5-PE/L/N ST 2,5-PE/L/N	3214291 3036084
	Anschlussstechnik		Push-in-Anschluss				
	Anschlussvariante		PT 2,5-PE/L/L	3210541			
	Strom / Spannung		20 A / 500 V				
	Querschnittsbereich (IEC//AWG)		0,14 mm ² ... 4 mm ² // 26 ...14				
	Typ	Art.-Nr.	PT 4-PE/L/N	3002614	Schraubanschluss	UT 4-PE/L/N	3214361
	Anschlussstechnik		Push-in-Anschluss				
	Anschlussvariante		PT 4-PE/L/L	3002613			
	Strom / Spannung		30 A / 500 V				
	Querschnittsbereich (IEC//AWG)		0,2 mm ² ... 6 mm ² // 24 ...10				
	Typ	Art.-Nr.	UT 6-3L	3046703	Schraubanschluss		
	Anschlussstechnik		Schraubanschluss				
	Strom / Spannung		36 A / 1000 V				
	Querschnittsbereich (IEC//AWG)		0,2 mm ² ... 10 mm ² // 24 ...8				

Produktübersicht Mehrstockklemmen

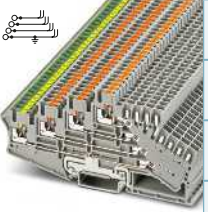
Mehrstockklemmen (4-Stock)					Anschlussartvarianten		
					Technologie	Typ	Art.-Nr.
	Typ	Art.-Nr.	PT 2,5-PE/3L/2P	3012316			
	Anschluss technik		Push-in- / Steckanschluss				
	Strom / Spannung		10 A / 250 V				
	Querschnittsbereich (IEC//AWG)		0,14 mm ² ... 4 mm ² // 26 ... 14				

CLIPLINE complete

Trenn- und Messertrennklemmen

Besonders in der Prüf- und Messtechnik werden verschiedene Reihenklammern eingesetzt, die ein einfaches manuelles Trennen von Stromkreisen ermöglichen. Die Messertrennklemmen verfügen über ein leicht zu bedienendes Hebeltrennmesser. Die Basistrennklemmen haben eine standardisierte Trennzone zur Aufnahme von Bauelementesteckern, Sicherungssteckern, Trennsteckern oder Durchgangsverbindern.

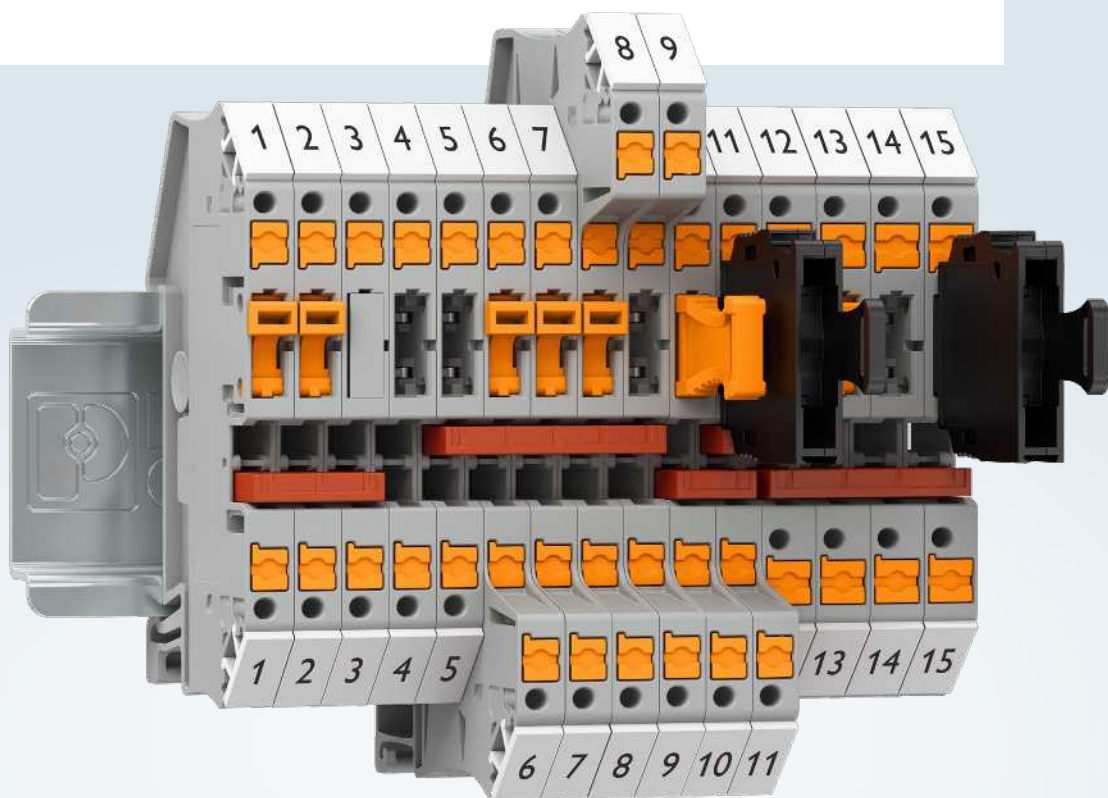

Ihre Vorteile

- ✓ Komfortable Auftrennung von Stromkreisen durch Hebeltrennmesser und Trennstecker
- ✓ Bequeme Strommessung dank Prüfmöglichkeit vor und hinter der Trennstelle
- ✓ Individuelle Bestückung mit Trennelement, Sicherungs- und Bauelementestecker sowie Durchgangsverbinder

Trennklemmen

Trennklemmen sind in der Regel Durchgangs-, Mehrleiter- oder Mehrstockklemmen mit einer integrierten Trennzone. Die Trennzonen sind genormt und nehmen eine Reihe von Funktionssteckern auf. Durch die Aufnahme eines Funktionssteckers ergeben sich unterschiedliche Typen von Funktionsklemmen.

Trennstecker

Durch die Integration von Trennsteckern lassen sich die Stromkreise an den einzelnen Klemmen schnell und einfach öffnen und schließen. Das Umschalten wird durch das Ziehen oder Stecken des Trennsteckers ermöglicht. So können Sie schnell und einfach die einzelnen Stromkreise messen.

Sicherungs- und Bauelementestecker

Mit den Sicherungs- und Bauelementesteckern wandeln Sie die Trenngrundklemme in eine der beiden Funktionsklemmen um. Durch das einfache Ziehen und Stecken lassen sich die Stecker leicht austauschen oder die Klemmen umfunktionieren. Die Sicherungsstecker sind für den Einsatz

von G-Sicherungseinsätzen vorgesehen. Der patentierte Bauelementestecker bietet die Möglichkeit, schnell und lötfrei, Bauelemente verpolungssicher aufzunehmen.

Durchführungsstecker und -verriegelungen

Mit den Durchführungssteckern und -verriegelungen lässt sich die Basisklemme dauerhaft in eine Durchgangsklemme oder eine Klemme ohne Durchführung umfunktionieren.

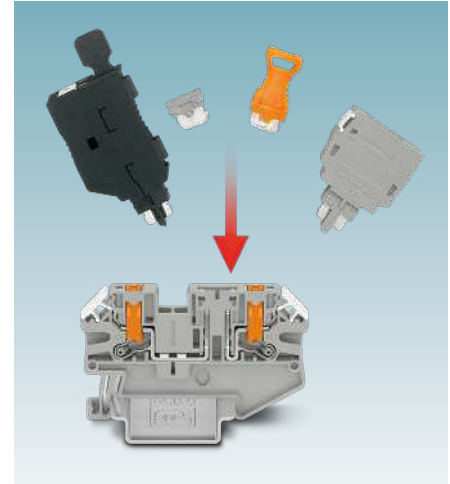

Trennklemme mit Trenn-, Sicherungs- und Bauelementestecker sowie Durchgangsverbinder

Messertrennklemmen und Messtrennklemmen

Messertrennklemmen und Messtrennklemmen verfügen über unverlierbare Trennmesser. Diese Messer werden mit einem handelsüblichen Schraubendreher betätigt und ermöglichen ein schnelles Trennen und Schließen von Stromkreisen. Um spezielle Stromkreisprüfungen durchzuführen, werden diese Arten von Klemmen benötigt. Zum Vereinfachen der Prüfungen sind an den Klemmstellen Prüfabgriffe integriert. Die Prüfungen können mit angeschlossenen

Leitern durchgeführt werden. Die Trennmesser rasten in klar erkennbaren Endlagen ein. So wird eine versehentliche Betätigung verhindert. Optional sind Schaltsperren erhältlich, die ein Betätigen der Hebeltrennmesser vollständig verhindern.

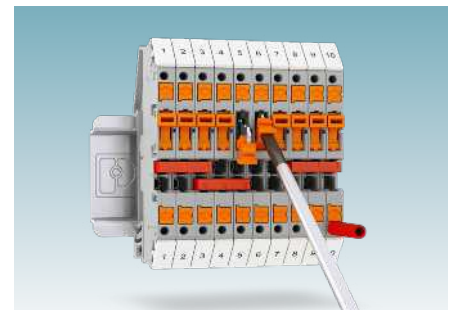

Messertrennklemmen PTV 2,5-MT

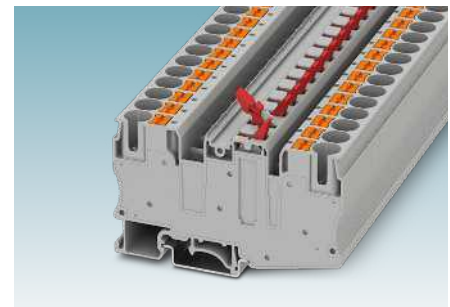

Hebel-Messertrennklemmen

Die Hebel-Messertrennklemmen besitzen, wie auch die Messertrennklemmen, ein schwenkbare Trennmesser. Der Unterschied liegt darin, dass sich die Hebeltrennmesser auch ohne Schraubendreher öffnen lassen. Zugunsten dieses Komforts benötigen die Klemmen jedoch etwas mehr Platz oberhalb der Klemme.



Hebel-Messertrennklemmen PT 10-MTL

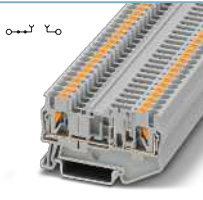

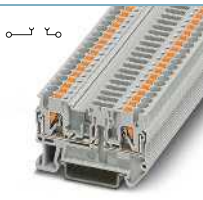
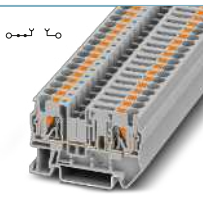

Produktübersicht Trenn- und Messertrennklemmen

Trenngrundklemmen (2-Leiter)					Anschlussartvarianten		
					Technologie	Typ	Art.-Nr.
	Typ	Art.-Nr.	PT 1,5/S-TG	3210306	Schnellanschluss	QTC 1,5-TG	3205145
	Anschlussstechnik		Push-in-Anschluss				
	Gehäusevariante Blau		PT 1,5/S-TG BU	3210307			
	Strom / Spannung		10 A / 400 V				
	Querschnittsbereich (IEC//AWG)		0,14 mm ² ... 1,5 mm ² // 26 ... 14				
	Typ	Art.-Nr.	PT 2,5-TG	3210185	Push-in-Anschluss Schraubanschluss Schraubanschluss Zugfederanschluss Schnellanschluss	PTV 2,5-TG UT 2,5-TG UT 2,5-TG-P/P ST 2,5-TG QTC 2,5-TG	1079065 3046388 3046391 3038435 3206490
	Anschlussstechnik		Push-in-Anschluss				
	Strom / Spannung		20 A / 400 V				
	Querschnittsbereich (IEC//AWG)		0,14 mm ² ... 4 mm ² // 26 ... 14				
	Typ	Art.-Nr.	PT 2,5-TGB	3210192			
	Anschlussstechnik		Push-in-Anschluss				
	Strom / Spannung		16 A / 400 V				
	Querschnittsbereich (IEC//AWG)		0,14 mm ² ... 4 mm ² // 26 ... 14				
	Typ	Art.-Nr.	PTC 2,5-TG	3270088	Push-in-Anschluss	PTVC 2,5-TG	1079061
	Anschlussstechnik		Push-in-Anschluss				
	Strom / Spannung		20 A / 400 V				
	Querschnittsbereich (IEC//AWG)		0,14 mm ² ... 2,5 mm ² // 26 ... 14				
	Typ	Art.-Nr.	PT 4-TG	3211922	Schraubanschluss Schraubanschluss Zugfederanschluss	UT 4-TG UT 4-TG-P/P ST 4-TG	3046142 3046168 3038367
	Anschlussstechnik		Push-in-Anschluss				
	Strom / Spannung		20 A / 500 V				
	Querschnittsbereich (IEC//AWG)		0,2 mm ² ... 6 mm ² // 24 ... 12				

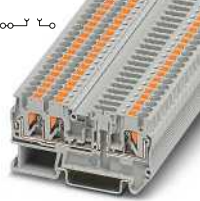

Produktübersicht Trenn- und Messertrennklemmen

Trenngrundklemmen (2-Leiter)					Anschlussartvarianten		
					Technologie	Typ	Art.-Nr.
	Typ	Art.-Nr.	UT 4-PE/TG	3070024	Schraubanschluss	UT 4-PE/TG P/P	3070037
	Anschlussstechnik	Schraubanschluss					
	Strom / Spannung	20 A / 500 V					
	Querschnittsbereich (IEC//AWG)	0,14 mm ² ... 6 mm ² // 26 ...10					
	Typ	Art.-Nr.	UT 4-TG-EX	3046143	Schraubanschluss	UT 4-TG-P/P-EX	3046169
	Anschlussstechnik	Schraubanschluss					
	Strom / Spannung	20 A / 500 V					
	Querschnittsbereich (IEC//AWG)	0,14 mm ² ... 6 mm ² // 26 ...10					
	Typ	Art.-Nr.	PT 6-TG	3212163	Schraubanschluss Schraubanschluss	UT 6-TG UT 6-TG P/P	3046485 3073869
	Anschlussstechnik	Push-in-Anschluss					
	Strom / Spannung	20 A / 500 V					
	Querschnittsbereich (IEC//AWG)	0,5 mm ² ... 10 mm ² // 20 ...10					
	Typ	Art.-Nr.	UT 6-TG-EX	3046486	Schraubanschluss	UT 6-TG P/P-EX	3073870
	Anschlussstechnik	Schraubanschluss					
	Strom / Spannung	20 A / 500 V					
	Querschnittsbereich (IEC//AWG)	0,2 mm ² ... 10 mm ² // 24 ...8					
	Typ	Art.-Nr.	PT 6-T P/P HV	1028589			
	Anschlussstechnik	Push-in-Anschluss					
	Strom / Spannung	32 A / 1000 V					
	Querschnittsbereich (IEC//AWG)	0,5 mm ² ... 10 mm ² // 20 ...10					
	Typ	Art.-Nr.	PT 10-TG	1080201			
	Anschlussstechnik	Push-in-Anschluss					
	Strom / Spannung	20 A / 500 V					
	Querschnittsbereich (IEC//AWG)	0,5 mm ² ... 10 mm ² // 20 ...8					
							

Produktübersicht Trenn- und Messertrennklemmen

Trenngrundklemmen (3- und 4-Leiter)					Anschlussartvarianten		
					Technologie	Typ	Art.-Nr.
	Typ	Art.-Nr.	PT 1,5/S-TWIN-TG	3210316	Schnellanschluss	QTC 1,5-TWIN-TG	3050413
	Anschlusstechnik		Push-in-Anschluss				
	Gehäusevariante Blau		PT 1,5/S-TWIN-TG BU	3210315			
	Strom / Spannung		10 A / 400 V				
	Querschnittsbereich (IEC//AWG)		0,14 mm ² ... 1,5 mm ² // 26 ...14				
	Typ	Art.-Nr.	PT 2,5-TWIN-TG	3210198	Zugfederanschluss	ST 2,5-TWIN-TG	3038448
	Anschlusstechnik		Push-in-Anschluss				
	Strom / Spannung		20 A / 400 V				
	Querschnittsbereich (IEC//AWG)		0,14 mm ² ... 4 mm ² // 26 ...14				
	Typ	Art.-Nr.	PT 2,5-TWIN-TGB	3210193			
	Anschlusstechnik		Push-in-Anschluss				
	Strom / Spannung		16 A / 400 V				
	Querschnittsbereich (IEC//AWG)		0,14 mm ² ... 4 mm ² // 26 ...14				
	Typ	Art.-Nr.	PTC 2,5-TWIN-TG	3270091			
	Anschlusstechnik		Push-in-Anschluss				
	Strom / Spannung		20 A / 400 V				
	Querschnittsbereich (IEC//AWG)		0,14 mm ² ... 2,5 mm ² // 26 ...14				
	Typ	Art.-Nr.	UT 4-TWIN-TG	3046595	Schraubanschluss	UT 4-TWIN-TG P/P	3046605
	Anschlusstechnik		Schraubanschluss				
	Gehäusevariante Blau		UT 4-TWIN-TG BU	3073034			
	Strom / Spannung		20 A / 500 V				
	Querschnittsbereich (IEC//AWG)		0,14 mm ² ... 6 mm ² // 26 ...10				
	Typ	Art.-Nr.	PT 2,5-QUATTRO-TG	3210208	Zugfederanschluss	ST 2,5-QUATTRO-TG	3038451
	Anschlusstechnik		Push-in-Anschluss				
	Strom / Spannung		20 A / 400 V				
	Querschnittsbereich (IEC//AWG)		0,14 mm ² ... 4 mm ² // 26 ...14				

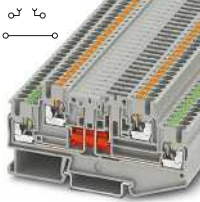
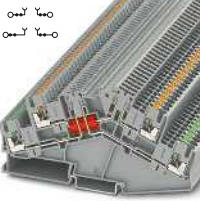

Produktübersicht Trenn- und Messertrennklemmen

Trenngrundklemmen (3- und 4-Leiter)					Anschlussartvarianten		
					Technologie	Typ	Art.-Nr.
	Typ	Art.-Nr.	PT 2,5-QUATTRO-TGB	3210194			
	Anschlussstechnik		Push-in-Anschluss				
	Strom / Spannung		16 A / 400 V				
	Querschnittsbereich (IEC//AWG)		0,14 mm ² ... 4 mm ² // 26 ...14				
	Typ	Art.-Nr.	PTC 2,5-QUATTRO-TG	3270094			
	Anschlussstechnik		Push-in-Anschluss				
	Strom / Spannung		20 A / 400 V				
	Querschnittsbereich (IEC//AWG)		0,14 mm ² ... 2,5 mm ² // 26 ...14				
	Typ	Art.-Nr.	UT 4-QUATTRO-TG	3064027	Schraubanschluss	UT 4-QUATTRO-TG P/P	3064030
	Anschlussstechnik		Schraubanschluss				
	Strom / Spannung		20 A / 500 V				
	Querschnittsbereich (IEC//AWG)		0,14 mm ² ... 6 mm ² // 26 ...10				
					Zugfederanschluss	ST 2,5-QUATTRO-TG	3038451

Trenngrundklemmen (Mehrstockklemmen)					Anschlussartvarianten		
					Technologie	Typ	Art.-Nr.
	Typ	Art.-Nr.	PTT 2,5-L/TG	3210230			
	Anschlussstechnik		Push-in-Anschluss				
	Gehäusevariante Blau		PTT 2,5-L/TG BU	3210270			
	Strom / Spannung		16 A / 400 V				
	Typ	Art.-Nr.	PTTBS 2,5-2TGB	3210402	Schraubanschluss	UTT 2,5-2TG-P/P	3044674
	Anschlussstechnik		Push-in-Anschluss				
	Gehäusevariante Blau		PTTBS 2,5-2TGB BU	3210403			
	Strom / Spannung		16 A / 400 V				
	Querschnittsbereich (IEC//AWG)		0,14 mm ² ... 4 mm ² // 26 ...14				

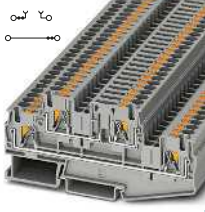
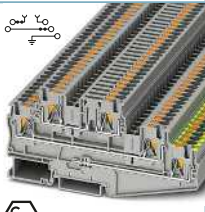
Produktübersicht Trenn- und Messertrennklemmen

Trenngrundklemmen (Mehrstockklemmen)				Anschlussartvarianten			
				Technologie	Typ	Art.-Nr.	
	Typ	Art.-Nr.	PTTB 4-TG	3211909	Schraubanschluss Schraubanschluss	UTT 4-TG UTT 4-TG P/P	3044720 3044801
	Anschlussstechnik		Push-in-Anschluss				
	Gehäusevariante Blau		PTTB 4-TG BU	3211911			
	Strom / Spannung		28 A / 500 V				
	Querschnittsbereich (IEC//AWG)		0,2 mm ² ... 6 mm ² // 24 ...12				
	Typ	Art.-Nr.	PT 4-PE/L/TG	3002618	Schraubanschluss	UT 4-PE/L/TG	3214365
	Anschlussstechnik		Push-in-Anschluss				
	Strom / Spannung		30 A / 500 V				
	Querschnittsbereich (IEC//AWG)		0,2 mm ² ... 6 mm ² // 24 ...10				

Messertrennklemmen (2-Leiter)				Anschlussartvarianten			
				Technologie	Typ	Art.-Nr.	
	Typ	Art.-Nr.	PT 1,5/S-MT	3210301	Schnellanschluss	QTC 1,5-MT	3205103
	Anschlussstechnik		Push-in-Anschluss				
	Gehäusevariante Blau		PT 1,5/S-MT BU	3210302			
	Strom / Spannung		10 A / 400 V				
	Querschnittsbereich (IEC//AWG)		0,14 mm ² ... 1,5 mm ² // 26 ...14				
	Typ	Art.-Nr.	PT 2,5-MT	3210156	Push-in-Anschluss Schraubanschluss Schraubanschluss Zugfederanschluss Zugfederanschluss	PTV 2,5-MT UT 2,5-MT UT 2,5-MT-P/P ST 2,5-MT STS 2,5-MT	1079063 3046362 3046375 3036343 3036990
	Anschlussstechnik		Push-in-Anschluss				
	Gehäusevariante Blau		PT 2,5-MT BU	3211650			
	Strom / Spannung		20 A / 400 V				
	Querschnittsbereich (IEC//AWG)		0,14 mm ² ... 4 mm ² // 26 ...12				
	Typ	Art.-Nr.	PT 2,5-MTB	3210157			
	Anschlussstechnik		Push-in-Anschluss				
	Gehäusevariante Blau		PT 2,5-MTB BU	3210163			
	Strom / Spannung		16 A / 400 V				
	Querschnittsbereich (IEC//AWG)		0,14 mm ² ... 4 mm ² // 26 ...14				

Produktübersicht Trenn- und Messertrennklemmen

Messertrennklemmen (2-Leiter)					Anschlussartvarianten		
					Technologie	Typ	Art.-Nr.
	Typ	Art.-Nr.	PTC 2,5-MT	3270079	Push-in-Anschluss	PTVC 2,5-MT	1079059
	Anschlussstechnik		Push-in-Anschluss				
	Gehäusevariante Blau		PTC 2,5-MT BU	1033785			
	Strom / Spannung		20 A / 400 V				
	Querschnittsbereich (IEC//AWG)		0,14 mm ² ... 2,5 mm ² // 26 ...14				
	Typ	Art.-Nr.	PT 4-MT	3211933	Push-in-Anschluss Schraubanschluss	PTV 4-MT UT 4-MT UT 4-MT-P/P	1088739 3046139 3046171
	Anschlussstechnik		Push-in-Anschluss				
	Gehäusevariante Blau		PT 4-MT BU	3211934			
	Strom / Spannung		20 A / 500 V				
	Querschnittsbereich (IEC//AWG)		0,2 mm ² ... 6 mm ² // 24 ...12				
	Typ	Art.-Nr.	UT 4-MT-EX	3046141	Schraubanschluss	UT 4-MT-P/P-EX	3046173
	Anschlussstechnik		Schraubanschluss				
	Gehäusevariante Blau		UT 4-MT-EX BU	1290815			
	Strom / Spannung		20 A / 500 V				
	Querschnittsbereich (IEC//AWG)		0,14 mm ² ... 6 mm ² // 26 ...10				
	Typ	Art.-Nr.	PT 6-MT	3212160	Schraubanschluss Schraubanschluss	UT 6-MT UT 6-MT P/P	3064069 3064072
	Anschlussstechnik		Push-in-Anschluss				
	Strom / Spannung		20 A / 500 V				
	Querschnittsbereich (IEC//AWG)		0,5 mm ² ... 10 mm ² // 20 ...10				
	Ex						
	Typ	Art.-Nr.	PT 6-MT P/P HV	1028591	Push-in-Anschluss		
	Anschlussstechnik		Push-in-Anschluss				
	Strom / Spannung		32 A / 1000 V				
	Querschnittsbereich (IEC//AWG)		0,5 mm ² ... 6 mm ² // 20 ...10				
	Typ	Art.-Nr.	PT 10-MT	1073992	Push-in-Anschluss		
	Anschlussstechnik		Push-in-Anschluss				
	Strom / Spannung		20 A / 500 V				
	Querschnittsbereich (IEC//AWG)		0,5 mm ² ... 16 mm ² // 20 ...8				
	neu						

Produktübersicht Trenn- und Messertrennklemmen





Messertrennklemmen (3- und 4-Leiter)					Anschlussartvarianten		
					Technologie	Typ	Art.-Nr.
	Typ	Art.-Nr.	PT 1,5/S-TWIN-MT	3210311	Schnellanschluss	QTC 1,5-TWIN-MT	3050407
	Anschlussstechnik		Push-in-Anschluss				
	Gehäusevariante Blau		PT 1,5/S-TWIN-MT BU	3210312			
	Strom / Spannung		10 A / 400 V				
	Querschnittsbereich (IEC//AWG)		0,14 mm ² ... 1,5 mm ² // 26 ... 14				
	Typ	Art.-Nr.	PT 2,5-TWIN-MT	3210169	Zugfederanschluss	ST 2,5-TWIN-MT	3036356
	Anschlussstechnik		Push-in-Anschluss				
	Gehäusevariante Blau		PT 2,5-TWIN-MT BU	3211663			
	Strom / Spannung		20 A / 400 V				
	Querschnittsbereich (IEC//AWG)		0,14 mm ² ... 2,5 mm ² // 26 ... 14				
	Typ	Art.-Nr.	PT 2,5-TWIN-MTB	3210170			
	Anschlussstechnik		Push-in-Anschluss				
	Gehäusevariante Blau		PT 2,5-TWIN-MTB BU	3210177			
	Strom / Spannung		16 A / 400 V				
	Querschnittsbereich (IEC//AWG)		0,14 mm ² ... 2,5 mm ² // 26 ... 14				
	Typ	Art.-Nr.	PTC 2,5-TWIN-MT	3270082			
	Anschlussstechnik		Push-in-Anschluss				
	Strom / Spannung		20 A / 400 V				
	Querschnittsbereich (IEC//AWG)		0,14 mm ² ... 2,5 mm ² // 26 ... 14				
	Typ	Art.-Nr.	UT 4-TWIN-MT	3046003	Schraubanschluss	UT 4-TWIN-MT P/P	3064014
	Anschlussstechnik		Schraubanschluss				
	Gehäusevariante Blau		UT 4-TWIN-MT BU	3073018			
	Strom / Spannung		20 A / 500 V				
	Querschnittsbereich (IEC//AWG)		0,14 mm ² ... 6 mm ² // 26 ... 10				
	Typ	Art.-Nr.	PT 1,5/S-QUATTRO-MT	3210321			
	Anschlussstechnik		Push-in-Anschluss				
	Gehäusevariante Blau		PT 1,5/S-QUATTRO-MT BU	3210322			
	Strom / Spannung		10 A / 400 V				
	Querschnittsbereich (IEC//AWG)		0,14 mm ² ... 1,5 mm ² // 26 ... 14				

Produktübersicht Trenn- und Messertrennklemmen

1

2

CLIPLINE complete | Trenn- und Messertrennklemmen

Messertrennklemmen (3- und 4-Leiter)					Anschlussartvarianten		
					Technologie	Typ	Art.-Nr.
	Typ	Art.-Nr.	PT 2,5-QUATTRO-MT	3210172	Zugfederanschluss	ST 2,5-QUATTRO-MT	3036576
	Anschluss technik		Push-in-Anschluss				
	Gehäusevariante Blau		PT 2,5-QUATTRO-MT BU	3211676			
	Strom / Spannung		20 A / 400 V				
	Querschnittsbereich (IEC//AWG)		0,14 mm ² ... 2,5 mm ² // 26 ...14				
	Typ	Art.-Nr.	PT 2,5-QUATTRO-MTB	3210184			
	Anschluss technik		Push-in-Anschluss				
	Gehäusevariante Blau		PT 2,5-QUATTRO-MTB BU	3210191			
	Strom / Spannung		16 A / 400 V				
	Querschnittsbereich (IEC//AWG)		0,14 mm ² ... 4 mm ² // 26 ...14				
	Typ	Art.-Nr.	PTC 2,5-QUATTRO-MT	3270085			
	Anschluss technik		Push-in-Anschluss				
	Strom / Spannung		20 A / 400 V				
	Querschnittsbereich (IEC//AWG)		0,14 mm ² ... 2,5 mm ² // 26 ...14				
	Typ	Art.-Nr.	UT 4-QUATTRO-MT	3064043	Schraubanschluss	UT 4-QUATTRO-MT P/P	3064056
	Anschluss technik		Schraubanschluss				
	Gehäusevariante Blau		UT 4-QUATTRO-MT BU	3073050			
	Strom / Spannung		20 A / 500 V				
	Querschnittsbereich (IEC//AWG)		0,14 mm ² ... 6 mm ² // 26 ...10				

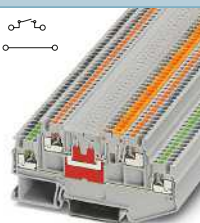
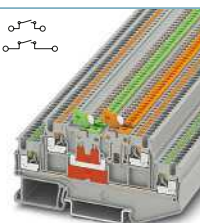

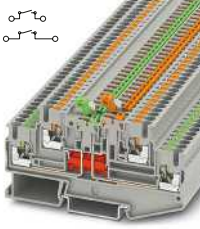
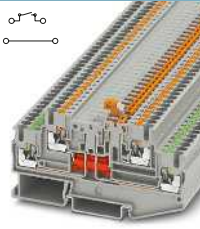
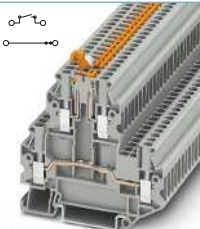
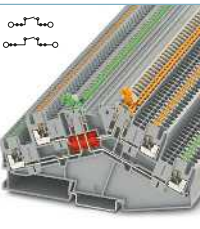
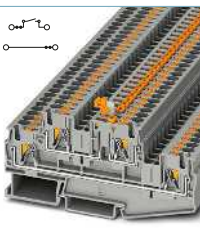
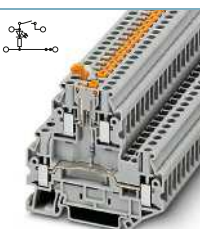

Messertrennklemmen (Mehrstöckklemmen)					Anschlussartvarianten		
					Technologie	Typ	Art.-Nr.
	Typ	Art.-Nr.	PTT 1,5/S-L/MT	3210341			
	Anschluss technik		Push-in-Anschluss				
	Gehäusevariante Blau		PTT 1,5/S-L/MT BU	3210342			
	Strom / Spannung		9 A / 400 V				
	Querschnittsbereich (IEC//AWG)		0,14 mm ² ... 1,5 mm ² // 26 ...14				
	Typ	Art.-Nr.	PTT 1,5/S-2MT	3210351			
	Anschluss technik		Push-in-Anschluss				
	Gehäusevariante Blau		PTT 1,5/S-2MT BU	3210352			
	Strom / Spannung		9 A / 400 V				
	Querschnittsbereich (IEC//AWG)		0,14 mm ² ... 1,5 mm ² // 26 ...14				

Produktübersicht Trenn- und Messertrennklemmen

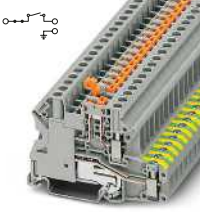
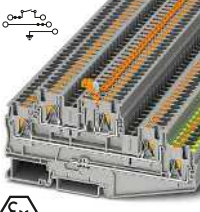

Messertrennklemmen (Mehrstockklemmen)					Anschlussartvarianten		
					Technologie	Typ	Art.-Nr.
	Typ	Art.-Nr.	PTT 2,5-2MT	3210258	Schraubanschluss Schraubanschluss	UTT 2,5-2MT UTT 2,5-2MT-P/P	3044679 3044670
	Anschlussstechnik		Push-in-Anschluss				
	Gehäusevariante Blau		PTT 2,5-2MT BU	3210265			
	Strom / Spannung		16 A / 400 V				
	Querschnittsbereich (IEC//AWG)		0,14 mm ² ... 2,5 mm ² // 26 ... 14				
	Typ	Art.-Nr.	PTT 2,5-L/MT	3210251	Schraubanschluss	UTTB 2,5-MT-P/P	3044640
	Anschlussstechnik		Push-in-Anschluss				
	Gehäusevariante Blau		PTT 2,5-L/MT BU	3210257			
	Strom / Spannung		16 A / 400 V				
	Querschnittsbereich (IEC//AWG)		0,14 mm ² ... 2,5 mm ² // 26 ... 14				
	Typ	Art.-Nr.	UTTB 2,5-MT-P/P	3044640	Schraubanschluss		
	Anschlussstechnik		Schraubanschluss				
	Gehäusevariante Blau		UTTB 2,5-MT-P/P BU	3044641			
	Strom / Spannung		22 A / 400 V				
	Querschnittsbereich (IEC//AWG)		0,14 mm ² ... 4 mm ² // 26 ... 12				
	Typ	Art.-Nr.	PTTBS 2,5-2MTB	3210400	Schraubanschluss Schraubanschluss Zugfederanschluss	UTTB 4-MT UTTB 4-MT P/P STTBS 4-MT	3044775 3044762 3035470
	Anschlussstechnik		Push-in-Anschluss				
	Gehäusevariante Blau		PTTBS 2,5-2MTB BU	3210401			
	Strom / Spannung		16 A / 400 V				
	Querschnittsbereich (IEC//AWG)		0,14 mm ² ... 4 mm ² // 26 ... 14				
	Typ	Art.-Nr.	PTTB 4-MT	3211913	Schraubanschluss Schraubanschluss Zugfederanschluss	UTTB 4-MT UTTB 4-MT P/P STTBS 4-MT	3044775 3044762 3035470
	Anschlussstechnik		Push-in-Anschluss				
	Gehäusevariante Blau		PTTB 4-MT BU	3211915			
	Strom / Spannung		28 A / 500 V				
	Querschnittsbereich (IEC//AWG)		0,2 mm ² ... 6 mm ² // 24 ... 12				
	Typ	Art.-Nr.	UTTB 4-MT P/P LA 24 RD/O-U	3046773	Schraubanschluss		
	Anschlussstechnik		Schraubanschluss				
	Strom / Spannung		30 A / 24 V				
	Querschnittsbereich (IEC//AWG)		0,14 mm ² ... 6 mm ² // 26 ... 10				

Produktübersicht Trenn- und Messertrennklemmen

Messertrennklemmen (Mehrstockklemmen)					Anschlussartvarianten		
					Technologie	Typ	Art.-Nr.
	Typ	Art.-Nr.	UT 4-PE/MT	3070011	Schraubanschluss	UT 4-PE/MT P/P	3046140
	Anschlussstechnik	Schraubanschluss					
	Strom / Spannung	20 A / 500 V					
	Querschnittsbereich (IEC//AWG)	0,14 mm ² ... 6 mm ² // 26 ...10					
	Typ	Art.-Nr.	PT 4-PE/L/MT	3002617	Schraubanschluss	UT 4-PE/L/MT	3214364
	Anschlussstechnik	Push-in-Anschluss					
	Strom / Spannung	30 A / 500 V					
	Querschnittsbereich (IEC//AWG)	0,2 mm ² ... 6 mm ² // 24 ...10					

Hebeltrennklemmen und Hebel-Messertrennklemmen					Anschlussartvarianten		
					Technologie	Typ	Art.-Nr.
	Typ	Art.-Nr.	UT 4-MTL	3046144	Schraubanschluss	UT 4-MTL-P/P	3046146
	Anschlussstechnik	Schraubanschluss					
	Strom / Spannung	20 A / 500 V					
	Querschnittsbereich (IEC//AWG)	0,14 mm ² ... 6 mm ² // 26 ...10					
	Typ	Art.-Nr.	PT 6-MTL KNIFE-RD	1020177	Schraubanschluss Schraubanschluss	UT 6-MTL UT 6-MTL P/P	3046145 3046147
	Anschlussstechnik	Push-in-Anschluss					
	Strom / Spannung	20 A / 500 V					
	Querschnittsbereich (IEC//AWG)	0,5 mm ² ... 10 mm ² // 20 ...10					
	Typ	Art.-Nr.	UT 6-MTL P/P	3046147	Schraubanschluss		
	Anschlussstechnik	Schraubanschluss					
	Strom / Spannung	20 A / 500 V					
	Querschnittsbereich (IEC//AWG)	0,2 mm ² ... 10 mm ² // 24 ...8					
	Typ	Art.-Nr.	PT 10-MTL KNIFE-RD	1076793	Schraubanschluss		
	Anschlussstechnik	Push-in-Anschluss					
	Strom / Spannung	20 A / 500 V					
	Querschnittsbereich (IEC//AWG)	0,5 mm ² ... 16 mm ² // 20 ...4					

Produktübersicht Trenn- und Messertrennklemmen

Hebeltrennklemmen und Hebel-Messertrennklemmen					Anschlussartvarianten		
					Technologie	Typ	Art.-Nr.
	Typ	Art.-Nr.	QTC 2,5-HEDI	3206678			
	Anschluss technik		Schnellanschluss				
	Strom / Spannung		20 A / 500 V				
	Querschnittsbereich (IEC//AWG)		0,5 mm ² ... 2,5 mm ² // 20 ... 14				
	Typ	Art.-Nr.	UT 4-HEDI	3046249	Schraubanschluss Zugfederanschluss	UT 4-HEDI-P/P ST 4-HEDI	3046252 3035140
	Anschluss technik		Schraubanschluss				
	Gehäusevariante Blau		UT 4-HEDI BU	3046456			
	Strom / Spannung		20 A / 500 V				
	Typ	Art.-Nr.	UT 4-PE/L/HEDI	3214324			
	Anschluss technik		Schraubanschluss				
	Strom / Spannung		28 A / 500 V				
	Querschnittsbereich (IEC//AWG)		0,14 mm ² ... 6 mm ² // 26 ... 10				

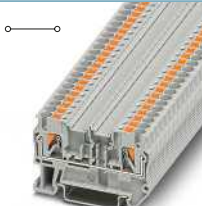
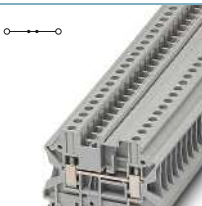
Durchgangsklemmen					Anschlussartvarianten		
					Technologie	Typ	Art.-Nr.
	Typ	Art.-Nr.	PTC 2,5-MTD	3270106	Schraubanschluss Schraubanschluss	UT 2,5-MTD UT 2,5-MTD P/P	3064085 3064098
	Anschluss technik		Push-in-Anschluss				
	Gehäusevariante Blau		PTC 2,5-MTD BU	3270109			
	Strom / Spannung		24 A / 400 V				
	Typ	Art.-Nr.	UT 4-MTD	3046184			
	Anschluss technik		Schraubanschluss				
	Gehäusevariante Blau		UT 4-MTD BU	3046197			
	PE-Variante		UT 4-MTD-PE	3046223			
	Strom / Spannung		32 A / 800 V				
Querschnittsbereich (IEC//AWG)		0,14 mm ² ... 6 mm ² // 26 ... 10					

Produktübersicht Trenn- und Messertrennklemmen

1

2

CLIPLINE complete | Trenn- und Messertrennklemmen

Durchgangsklemmen					Anschlussartvarianten		
					Technologie	Typ	Art.-Nr.
	Typ	Art.-Nr.	PTC 2,5-TWIN-MTD	3270110	Schraubanschluss	UTT 2,5-2MT	3044679
	Anschluss technik		Push-in-Anschluss				
	Gehäusevariante Blau		PTC 2,5-TWIN-MTD BU	3270111			
	Strom / Spannung		24 A / 400 V				
	Querschnittsbereich (IEC//AWG)		0,14 mm ² ... 2,5 mm ² // 26 ...14				
	Typ	Art.-Nr.	PT 1,5/S-QUATTRO-MTD	3210328	Schraubanschluss	UT 6-MT	3064069
	Anschluss technik		Push-in-Anschluss				
	Gehäusevariante Blau		PT 1,5/S-QUATTRO-MTD BU	3210329			
	Strom / Spannung		17,5 A / 400 V				
	Querschnittsbereich (IEC//AWG)		0,14 mm ² ... 1,5 mm ² // 26 ...14				
	Typ	Art.-Nr.	PTTBS 2,5-2MTB	3210400			
	Anschluss technik		Push-in-Anschluss				
	Gehäusevariante Blau		PTTBS 2,5-2MTB BU	3210401			
	Strom / Spannung		16 A / 400 V				
	Querschnittsbereich (IEC//AWG)		0,14 mm ² ... 4 mm ² // 26 ...14				
	Typ	Art.-Nr.	PTT 1,5/S-2L	3210356			
	Anschluss technik		Push-in-Anschluss				
	Gehäusevariante Blau		PTT 1,5/S-2L BU	3210357			
	Strom / Spannung		9 A / 400 V				
	Querschnittsbereich (IEC//AWG)		0,14 mm ² ... 1,5 mm ² // 26 ...14				
	Typ	Art.-Nr.	PTT 2,5-2L	3210267			
	Anschluss technik		Push-in-Anschluss				
	Gehäusevariante Blau		PTT 2,5-2L BU	3210268			
	Strom / Spannung		16 A / 400 V				
	Querschnittsbereich (IEC//AWG)		0,14 mm ² ... 2,5 mm ² // 26 ...14				

CLIPLINE complete

Sicherungs- und Bauelementeklemmen

Mit Sicherungsklemmen lassen sich verschiedene Arten von Sicherungen mit unterschiedlichen Nennströmen leicht integrieren.

Die Bauelementeklemmen hingegen ermöglichen schnelle und einfache Implementierung von LEDs, Sperrdioden oder Widerständen.



Ihre Vorteile

- ✓ Umfangreiches Produktprogramm
- ✓ Komfortables Prüfen durch beidseitigen Prüfabgriff
- ✓ Schnelle Identifizierung fehlerhafter Sicherungen dank Varianten mit LED-Statusanzeige
- ✓ Leicht zugängliche Sicherungseinsätze lassen sich komfortabel auswechseln

Sicherungsklemmen

Sicherungsklemmen ermöglichen die einfache Integration von Sicherungen in Ihrer Applikation. Mit dem umfangreichen Produktprogramm lassen sich G- und F-Sicherungseinsätze, Automobilflachsicherungen und thermische, steckbare Geräteschutzschalter schnell mit nur wenigen Handgriffen integrieren. Je nach Sicherungsklemme verfügen die Klemmenvarianten über LED's. Hierdurch wird die schnelle Identifizierung fehlerhafter Sicherungen unabhängig von der Stromrichtung angezeigt. Die leicht zugänglichen Sicherungseinsätze lassen sich komfortabel auswechseln. Außerdem sind die Sicherungsklemmen konturgleich zu den Durchgangsklemmen, Trenngrund- und Messertrennklemmen.

Das Sicherungsklemmenportfolio besteht aus den folgenden Klemmenvarianten:

- Sicherungsklemmen mit Hebelgriff
- Sicherungsklemmen mit Schraubkappe
- Sicherungsreihenklemmen zur Aufnahme von Flachsicherungen

Speziell für den Einsatz in der Photovoltaik bis maximal 1.500 V sind Sicherungshalter und Sicherungen vom Typ 10,3 x 38 mm und 10,3 x 85 mm erhältlich.

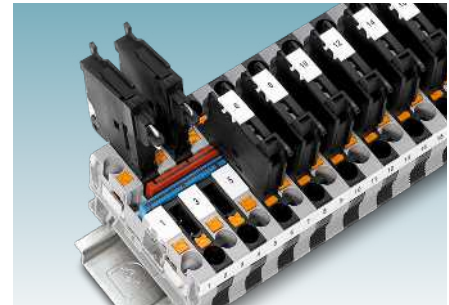

Sicherungsklemmen mit schwenkbaren Sicherungshaltern

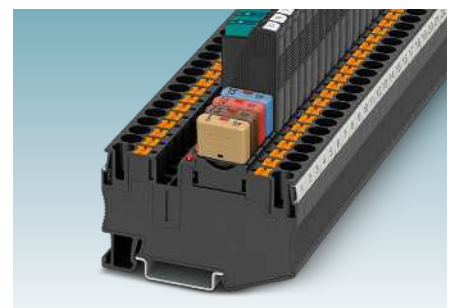

Thermische Schutzschalter für Überlast und Kurzschlusschutz

Bauelementeklemmen

Bauelementeklemmen können Sie in diversen Applikationen einsetzen. Die Klemmen weisen hohe Sicherheitsanforderungen auf. Gerade beim Einsatz verschiedener Bauelemente passieren bei der Installation schnell Fehler. Aus diesem Grund verfügen unsere Klemmen über aufgedruckte Schaltpläne oder Symbole, die das Risiko einer Fehlverdrahtung erheblich reduzieren.

Das Produktprogramm dieser Familie ist breit gefächert:

- Bauelementeklemmen mit LED, zur Visualisierung von Betriebszuständen in einer Anlage
- Bauelementeklemmen mit Sperrdioden, zum Schutz von Komponenten gegen Rückströme
- Bauelementeklemmen mit Widerständen
- Ein- oder mehrstöckige Ausführungen

Die Bauelementeklemmen mit integrierten Dioden oder Bauelementen besitzen in der Artikelbezeichnung Abkürzungen, z. B. R-L oder O-U. Diese Abkürzungen geben Ihnen die Durchflussrichtung an. R-L bedeutet z. B. Durchflussrichtung von rechts nach links.



Bauelementeklemme PTME 6-DIO/L-R HV

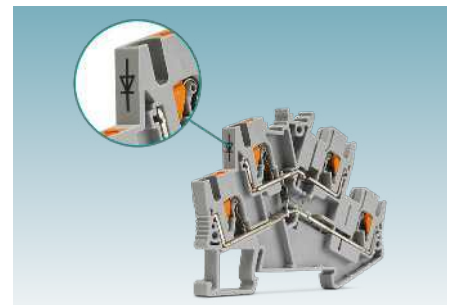

Bauelementeklemme PTTBS 2,5-DIO/O-U

Produktübersicht Sicherungs- und Bauelementeklemmen

Hebel- und Drehsicherungsklemmen (Typ G)					Anschlussartvarianten		
					Technologie	Typ	Art.-Nr.
	Typ	Art.-Nr.	QTC 2,5-HESI (5X20)	3050293			
	Anschluss-technik		Schnellanschluss				
	Strom / Spannung		6,3 A / 500 V				
	Querschnittsbereich (IEC//AWG)		0,5 mm ² ... 2,5 mm ² // 20 ... 14				
	Typ	Art.-Nr.	PT 4-HESI (5X20)	3211861	Push-in-Anschluss Schraubanschluss Zugfederanschluss Zugfederanschluss Schnellanschluss	PTV 4-HESI (5X20) UT 4-HESI (5X20) ST 4-HESI (5X20) ST 4-HESI (6,3X32) QTC 2,5-HESI (5X20)	1088742 3046032 3036369 3036385 3050293
	Anschluss-technik		Push-in-Anschluss				
	Strom / Spannung		6,3 A / 400 V				
	Querschnittsbereich (IEC//AWG)		0,2 mm ² ... 4 mm ² // 24 ... 12				
	Typ	Art.-Nr.	UT 4-PE/HESI (5X20)	3073995			
	Anschluss-technik		Schraubanschluss				
	Strom / Spannung		6,3 A / 500 V				
	Typ	Art.-Nr.	PTC 4-HESI (5X20)	3270200			
	Anschluss-technik		Push-in-Anschluss				
	Strom / Spannung		6,3 A / 500 V				
	Querschnittsbereich (IEC//AWG)		0,2 mm ² ... 4 mm ² // 24 ... 12				
	Typ	Art.-Nr.	PTTB 4-HESI (5X20)	3211886			
	Anschluss-technik		Push-in-Anschluss				
	Strom / Spannung		28 A / 500 V				
	Querschnittsbereich (IEC//AWG)		0,2 mm ² ... 6 mm ² // 24 ... 12				

Wichtiger Hinweis

Die technischen Daten in den Produkttabellen beziehen sich auf den angegebenen Referenzartikel. Bei Anschlussvarianten kann es in manchen Fällen zu geringfügigen Abweichungen kommen.

Die genauen und vollständigen Daten finden Sie bei uns im Online-Shop an den einzelnen Artikeln. Des Weiteren ist an jedem Artikel eine Liste mit dem passenden Zubehör hinterlegt.



Produktübersicht Sicherungs- und Bauelementeklemmen

1

2



CLIPLINE complete | Sicherungs- und Bauelementeklemmen

Hebel- und Drehsicherungsklemmen (Typ G)					Anschlussartvarianten		
					Technologie	Typ	Art.-Nr.
	Typ	Art.-Nr.	PT 4-L/HESI (5X20)	3002608	Schraubanschluss	UT 4-L/HESI (5X20)	3214325
	Anschluss technik		Push-in-Anschluss				
	Strom / Spannung		28 A / 500 V				
	Querschnittsbereich (IEC//AWG)		0,2 mm ² ... 6 mm ² // 24 ...10				
	Typ	Art.-Nr.	PT 4-PE/L/HESI (5X20)	3002602	Schraubanschluss	UT 4-PE/L/HESI (5X20)	3214325
	Anschluss technik		Push-in-Anschluss				
	Strom / Spannung		28 A / 500 V				
	Querschnittsbereich (IEC//AWG)		0,2 mm ² ... 6 mm ² // 24 ...10				
	Typ	Art.-Nr.	PT 6-HESI (6,3X32)	3211870	Schraubanschluss	UT 6-HESI (6,3X32)	3046401
	Anschluss technik		Push-in-Anschluss				
	Strom / Spannung		10 A / 630 V				
	Querschnittsbereich (IEC//AWG)		0,5 mm ² ... 10 mm ² // 20 ...10				
	Typ	Art.-Nr.	PT 10-HESI (6,3X32)	1090617	Schraubanschluss	UT 10-HESI (6,3X32)	3046401
	Anschluss technik		Push-in-Anschluss				
	Strom / Spannung		10 A / 630 V				
	Querschnittsbereich (IEC//AWG)		0,5 mm ² ... 10 mm ² // 20 ...6				
	Typ	Art.-Nr.	PT 6-DREHESI (5X20)	3025042	Schraubanschluss	UT 6-DREHESI (5X20)	3046401
	Anschluss technik		Push-in-Anschluss				
	Strom / Spannung		10 A / 1000 V				
	Querschnittsbereich (IEC//AWG)		0,5 mm ² ... 10 mm ² // 20 ...10				

Produktübersicht Sicherungs- und Bauelementeklemmen

Hebel- und Drehsicherungsklemmen (Typ F)					Anschlussartvarianten		
					Technologie	Typ	Art.-Nr.
	Typ	Art.-Nr.	PT 4-FSI/F	3208943			
	Anschluss technik		Push-in-Anschluss				
	Strom / Spannung		10 A / 400 V				
	Querschnittsbereich (IEC//AWG)		0,2 mm ² ... 6 mm ² // 24 ...12				
	Typ	Art.-Nr.	ST 4-FSI/C	3036372			
	Anschluss technik		Zugfederanschluss				
	Strom / Spannung		30 A / 400 V				
	Querschnittsbereich (IEC//AWG)		0,08 mm ² ... 4 mm ² // 28 ...12				
	Typ	Art.-Nr.	PT 6-FSI/C	3212166			
	Anschluss technik		Push-in-Anschluss				
	Strom / Spannung		25 A / 400 V				
	Querschnittsbereich (IEC//AWG)		0,5 mm ² ... 10 mm ² // 20 ...10				
 <div style="background-color: #e91e63; color: white; padding: 2px; display: inline-block;">neu</div>	Typ	Art.-Nr.	PT 10-FSI/C	1088498			
	Anschluss technik		Push-in-Anschluss				
	Strom / Spannung		30 A / 400 V				
	Querschnittsbereich (IEC//AWG)		0,5 mm ² ... 10 mm ² // 20 ...6				





Produktübersicht Sicherungs- und Bauelementeklemmen

Hebelsicherungshalter für die Photovoltaik					Anschlussartvarianten		
					Technologie	Typ	Art.-Nr.
	Typ	Art.-Nr.	PT 10,3-HESI 1000V	3062142			
	Anschluss technik		Push-in-Anschluss				
	Strom / Spannung		20 A / 1000 V DC				
	Querschnittsbereich (IEC//AWG)		1,5 mm ² ... 16 mm ² // 14 ... 6				
	Typ	Art.-Nr.	UK 10,3-HESI 1000V	3211236			
	Anschluss technik		Schraubanschluss				
	Strom / Spannung		30 A / 1000 V DC				
	Querschnittsbereich (IEC//AWG)		0,75 mm ² ... 25 mm ² // 18 ... 3				
	Typ	Art.-Nr.	UK 10,3-HESI 1000V	3211236			
	Anschluss technik		Schraubanschluss				
	Strom / Spannung		30 A / 1000 V DC				
	Querschnittsbereich (IEC//AWG)		0,75 mm ² ... 25 mm ² // 18 ... 3				
	Typ	Art.-Nr.	UK 10,3-HESI A 1500V	1069842			
	Anschluss technik		Schraubanschluss				
	Strom / Spannung		32 A / 1500 V DC				
	Querschnittsbereich (IEC//AWG)		2,5 mm ² ... 25 mm ² // 14 ... 4				

Produktübersicht Sicherungs- und Bauelementeklemmen

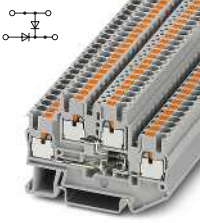
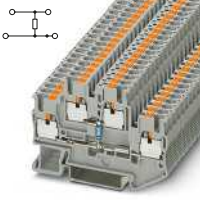
Bauelementeklemmen					Anschlussartvarianten		
					Technologie	Typ	Art.-Nr.
	Typ	Art.-Nr.	QTTCB 1,5-DIO/O-U	3206241			
	Anschluss technik		Schnellanschluss				
	Strom / Spannung		17,5 A / 500 V				
	Querschnittsbereich (IEC//AWG)		0,25 mm ² ... 1,5 mm ² // 24...16				
	Typ	Art.-Nr.	PT 2,5-DIO/R-L	3210237	Zugfederanschluss	ST 2,5-DIO/R-L	3036518
	Anschluss technik		Push-in-Anschluss				
	Anschlussvariante		PT 2,5-DIO/L-R	3210224			
	Strom / Spannung		0,5 A / 800 V				
	Typ	Art.-Nr.	PT 2,5-TWIN-DIO/R-L	3210253	Zugfederanschluss	ST 2,5-TWIN-DIO/R-L	3036521
	Anschluss technik		Push-in-Anschluss				
	Anschlussvariante		PT 2,5-TWIN-DIO/L-R	3210240			
	Strom / Spannung		0,5 A / 800 V				
	Typ	Art.-Nr.	PT 2,5-QUATTRO-DIO/R-L	3210279	Zugfederanschluss	ST 2,5-QUATTRO-DIO/R-L	3036534
	Anschluss technik		Push-in-Anschluss				
	Anschlussvariante		PT 2,5-QUATTRO-DIO/L-R	3210266			
	Strom / Spannung		0,5 A / 800 V				
	Typ	Art.-Nr.	ST 2,5-QUATTRO-DIO 1N 5408K/R-L	3002214			
	Anschluss technik		Zugfederanschluss				
	Anschlussvariante		ST 2,5-QUATTRO-DIO 1N 5408K/L-R	3002216			
	Strom / Spannung		1,5 A / 800 V				
	Typ	Art.-Nr.	PTTB 2,5-DIO/O-U	3210923	Schraubanschluss Zugfederanschluss	UTT 2,5-DIO/O-U STTB 2,5-DIO/O-U	3046650 3031555
	Anschluss technik		Push-in-Anschluss				
	Anschlussvariante		PTTB 2,5-DIO/U-O	3210936			
	Strom / Spannung		0,5 A / 500 V				
	Querschnittsbereich (IEC//AWG)		0,14 mm ² ... 4 mm ² // 26...14				

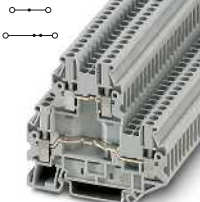
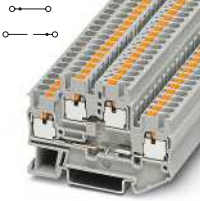
Produktübersicht Sicherungs- und Bauelementeklemmen

Bauelementeklemmen				Anschlussartvarianten		
				Technologie	Typ	Art.-Nr.
	Typ	Art.-Nr.	PTTB 2,5-2DIO/O-UR/UL-UR 3215041	Schraubanschluss Zugfederanschluss	UTTB 2,5-2DIO/O-UL/O-UR 3046689 STTB 2,5-2DIO/O-UL/O-UR 3031597	
	Anschlussstechnik		Push-in-Anschluss			
	Anschlussvariante		PTTB 2,5-2DIO/O-UL/UR-UL 3211430			
	Strom / Spannung		20 A / 500 V			
	Querschnittsbereich (IEC//AWG)		0,14 mm ² ... 4 mm ² // 26 ...14			
	Typ	Art.-Nr.	PTTB 2,5-R499/O-U 3210925			
	Anschlussstechnik		Push-in-Anschluss			
	Strom / Spannung		20 A / 500 V			
	Querschnittsbereich (IEC//AWG)		0,14 mm ² ... 4 mm ² // 26 ...14			
	Typ	Art.-Nr.	PTTB 2,5-LA 230 3211472	Schraubanschluss Zugfederanschluss	UTTB 2,5-LA 230 3046715 STTB 2,5-LA230 3031623	
	Anschlussstechnik		Push-in-Anschluss			
	Strom / Spannung		20 A / 500 V			
	Querschnittsbereich (IEC//AWG)		0,14 mm ² ... 4 mm ² // 26 ...14			
	Typ	Art.-Nr.	UTTB 2,5-BE 3046744			
	Anschlussstechnik		Schraubanschluss			
	Strom / Spannung		24 A / 500 V			
	Querschnittsbereich (IEC//AWG)		0,14 mm ² ... 4 mm ² // 26 ...12			
	Typ	Art.-Nr.	PTTB 2,5-2BE 3211480			
	Anschlussstechnik		Push-in-Anschluss			
	Strom / Spannung		22 A / 500 V			
	Querschnittsbereich (IEC//AWG)		0,14 mm ² ... 4 mm ² // 26 ...14			
	Typ	Art.-Nr.	PTTB 2,5-ILA 100 3215042			
	Anschlussstechnik		Push-in-Anschluss			
	Strom / Spannung		100 mA / 500 V			
	Querschnittsbereich (IEC//AWG)		0,14 mm ² ... 4 mm ² // 26 ...14			



Produktübersicht Sicherungs- und Bauelementeklemmen

Bauelementeklemmen					Anschlussartvarianten		
					Technologie	Typ	Art.-Nr.
	Typ	Art.-Nr.	UT 2,5-3L-LA24RD/O-M	3214288			
	Anschluss technik		Schraubanschluss				
	Strom / Spannung		19 A / 500 V				
	Querschnittsbereich (IEC//AWG)		0,14 mm ² ... 4 mm ² // 26 ... 12				
	Typ	Art.-Nr.	STTB 2,5-PT100 MD	3035564			
	Anschluss technik		Zugfederanschluss				
	Strom / Spannung		22 A / 500 V				
	Querschnittsbereich (IEC//AWG)		0,08 mm ² ... 2,5 mm ² // 28 ... 14				
	Typ	Art.-Nr.	UT 4-PE/L-DIO/L-R P/P	3046834			
	Anschluss technik		Schraubanschluss				
	Anschluss variante		UT 4-PE/L-DIO/R-L P/P	3046235			
	Strom / Spannung		0,5 A / 500 V				
	Querschnittsbereich (IEC//AWG)		0,14 mm ² ... 6 mm ² // 26 ... 10				
	Typ	Art.-Nr.	UT 4-MTD-DIO/L-R	3046210			
	Anschluss technik		Schraubanschluss				
	Anschluss variante		UT 4-MTD-DIO/R-L	3046236			
	Strom / Spannung		0,5 A / 800 V				
	Querschnittsbereich (IEC//AWG)		0,14 mm ² ... 6 mm ² // 26 ... 10				
	Typ	Art.-Nr.	PT 4-QUATTRO-DIO 1N 5408/L-R	3211919			
	Anschluss technik		Push-in-Anschluss				
	Anschluss variante		PT 4-QUATTRO-DIO 1N 5408/R-L	3211921			
	Strom / Spannung		1,5 A / 800 V				
	Querschnittsbereich (IEC//AWG)		0,2 mm ² ... 6 mm ² // 24 ... 12				
	Typ	Art.-Nr.	STME 6-DIO/R-L HV	3035692			
	Anschluss technik		Zugfederanschluss				
	Anschluss variante		STME 6-DIO/L-R HV	3035691			
	Strom / Spannung		5 A / 1000 V				
	Querschnittsbereich (IEC//AWG)		0,2 mm ² ... 6 mm ² // 24 ... 10				

Produktübersicht Sicherungs- und Bauelementeklemmen

1

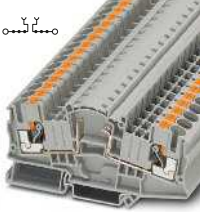
2

Bauelementeklemmen				Anschlussartvarianten			
				Technologie	Typ	Art.-Nr.	
	Typ	Art.-Nr.	PTME 6-BE	3035687	Zugfederanschluss	STME 6-BE	3035688
	Anschluss technik		Push-in-Anschluss				
	Strom / Spannung		30 A / 500 V				
	Querschnittsbereich (IEC//AWG)		0,5 mm ² ... 6 mm ² // 20 ...10				
	Typ	Art.-Nr.	PTME 6-DIO/R-L HV	3035698			
	Anschluss technik		Push-in-Anschluss				
	Anschlussvariante		PTME 6-DIO/L-R HV	3035697			
	Strom / Spannung		5 A / 1000 V				
	Querschnittsbereich (IEC//AWG)		0,5 mm ² ... 6 mm ² // 20 ...10				

CLIPLINE complete

Steckbare Klemmen

Die steckbaren Klemmen setzen sich aus voll steckbaren Klemmen und einer Sonderform der Hybridklemmen zusammen. Die hybriden Varianten haben auf der einen Seite eine genormte Steckzone und auf der anderen Seite Push-in-, Schraub-, Federkraft- oder Schnellanschlusstechnik. Durch das Kontaktsystem halten sie auch extremen Vibrationen stand. Mit den steckbaren Reihenklemmen sparen Sie viel Zeit bei der Signal- und Leistungsverdrahtung.

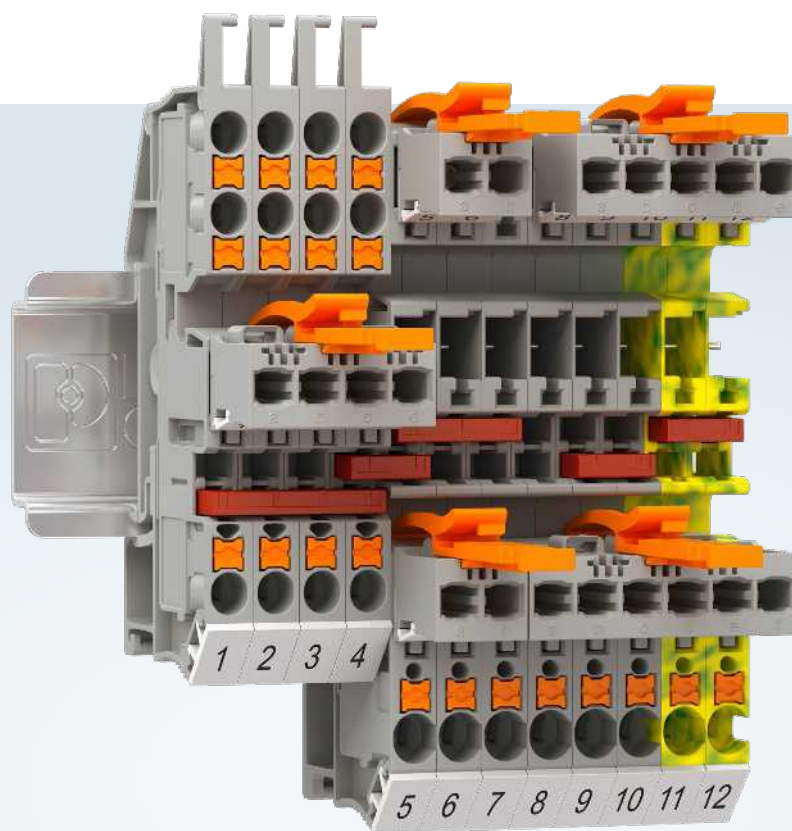

Ihre Vorteile

- ✓ Leistungsstarker Steckkontakt ermöglicht Nennströme bis 41 A sowie Nennspannungen bis 1.000 V
- ✓ Volle Flexibilität durch konfektionierbare Stecker
- ✓ Schutz gegen Fehlstecken dank Kodiermöglichkeit
- ✓ Vibrationssicher durch optionales Verrastungszubehör

Steckbare Anschlusslösungen

Das COMBI-Stecksystem ermöglicht einen zeitsparenden und modularen Aufbau Ihrer Applikation. Die COMBI-Stecker sind, wie die Reihenklemmen, in den Anschlusstechniken Push-in-, Schraub-, Zugfeder- und Schnellanschluss erhältlich. Mit den Nennwerten bis 41 A und 1000 V existiert ein Stecksystem für die Signal- und Leistungsverdrahtung. Dabei hält das System hohen Vibrationsansprüchen stand.

Sowohl die Klemmen als auch die Stecker sind fingerberührsicher ausgeführt. Umfangreiches Zubehör ist erhältlich, von der Verrastung über die Zugentlastung bis hin zur Schirmanbindung.



Steckkontakte mit verschiedenen Anschlusstechniken

Schutzleiterklemmen

Die steckbaren Klemmen verfügen oft über konturgleiche Schutzleiterklemmen. Diese Klemmen sind mit dem Zusatz -PE gekennzeichnet. Die grün-gelben Klemmen entsprechen den Bestimmungen der Norm IEC 60947-7-2 und werden durch einen metallischen PE-Fuß an die Tragschiene angebunden. Die Verbindung zwischen den Klemmstellen und der Tragschiene wird nach dem Aufrasten automatisch hergestellt.

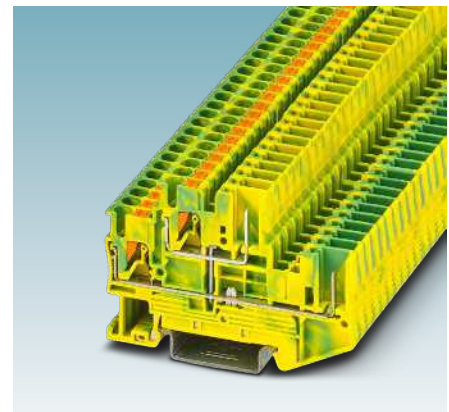

Schutzleiterklemmen ST 2,5/2P-PE

Wichtiger Hinweis

Die technischen Daten in den Produkttabellen beziehen sich auf den angegebenen Referenzartikel. Bei Anschlussvarianten kann es in manchen Fällen zu geringfügigen Abweichungen kommen.

Die genauen und vollständigen Daten finden Sie bei uns im Online-Shop an den einzelnen Artikeln. Des Weiteren ist an jedem Artikel eine Liste mit dem passenden Zubehör hinterlegt.



Produktübersicht steckbare Klemmen

Beidseitig steckbare Klemmen					Anschlussartvarianten		
					Technologie	Typ	Art.-Nr.
	Typ	Art.-Nr.	PT 1,5/S/2P	3213784			
	Anschlusstechnik		Steckanschluss				
	Strom / Spannung		17,5 A / 500 V				
	Querschnittsbereich (IEC//AWG)		0,14 mm ² ... 1,5 mm ² // 26 ...14				
	Typ	Art.-Nr.	PTTB 1,5/S/4P	3213865			
	Anschlusstechnik		Steckanschluss				
	Gehäusevariante Blau		PTTB 1,5/S/4P BU	3213878			
	PE-Variante		PTTB 1,5/S/4P-PE	3213881			
	Strom / Spannung		16 A / 500 V				
	Querschnittsbereich (IEC//AWG)		0,14 mm ² ... 1,5 mm ² // 26 ...14				
	Typ	Art.-Nr.	ST 2,5/2P	3042133			
	Anschlusstechnik		Steckanschluss				
	Strom / Spannung		24 A / 500 V				
	Querschnittsbereich (IEC//AWG)		0,08 mm ² ... 2,5 mm ² // 28 ...14				
	Typ	Art.-Nr.	ST 2,5-QUATTRO/4P	3042159			
	Anschlusstechnik		Steckanschluss				
	Strom / Spannung		24 A / 500 V				
	Querschnittsbereich (IEC//AWG)		0,08 mm ² ... 2,5 mm ² // 28 ...14				
	Typ	Art.-Nr.	STTB 2,5/4P	3061486			
	Anschlusstechnik		Steckanschluss				
	Gehäusevariante Blau		STTB 2,5/4P BU	3061512			
	PE-Variante		STTB 2,5/4P-PE	3061499			
	Strom / Spannung		22 A / 500 V				
	Querschnittsbereich (IEC//AWG)		0,08 mm ² ... 2,5 mm ² // 28 ...14				
	Typ	Art.-Nr.	ST 4/ 2P	3042735			
	Anschlusstechnik		Steckanschluss				
	Gehäusevariante Blau		ST 4/ 2P BU	3043789			
	PE-Variante		ST 4/ 2P-PE	3042748			
	Strom / Spannung		32 A / 800 V				
	Querschnittsbereich (IEC//AWG)		0,08 mm ² ... 4 mm ² // 28 ...12				
	Typ	Art.-Nr.	ST 4-QUATTRO/4CP	3042736			
	Anschlusstechnik		Steckanschluss				
	Strom / Spannung		32 A / 500 V				
	Querschnittsbereich (IEC//AWG)		0,08 mm ² ... 4 mm ² // 28 ...12				

Produktübersicht steckbare Klemmen

Einseitig steckbare Klemmen (Durchgangsklemmen und Mehrleiterklemmen)					Anschlussartvarianten		
					Technologie	Typ	Art.-Nr.
	Typ	Art.-Nr.	PT 1,5/S/1P	3208582	Push-in-Steckanschluss Schnell-Steckanschluss	PTS 1,5/S/1P	3214453
	Anschlusstechnik		Push-in- / Steckanschluss				
	Gehäusevariante Blau		PT 1,5/S/1P BU	3208595			
	PE-Variante		PT 1,5/S/1P-PE	3212332			
	Strom / Spannung		17,5 A / 500 V				
	Querschnittsbereich (IEC//AWG)		0,14 mm ² ... 1,5 mm ² // 26 ...14				
	Typ	Art.-Nr.	PT 2,5/1P	3210033	Schraub-Steckanschluss Zugfeder-Steckanschluss	UT 2,5/1P	3045017
	Anschlusstechnik		Push-in- / Steckanschluss				
	Gehäusevariante Blau		PT 2,5/1P BU	3210046			
	PE-Variante		PT 2,5/1P-PE	3210059			
	Strom / Spannung		24 A / 500 V				
	Querschnittsbereich (IEC//AWG)		0,14 mm ² ... 4 mm ² // 26 ...14				
	Typ	Art.-Nr.	PT 4/1P	3211937	Schraub-Steckanschluss Zugfeder-Steckanschluss	UT 4/ 1P	3045583
	Anschlusstechnik		Push-in- / Steckanschluss				
	Gehäusevariante Blau		PT 4/1P BU	3212007			
	PE-Variante		PT 4/1P-PE	3211942			
	Strom / Spannung		32 A / 800 V				
	Querschnittsbereich (IEC//AWG)		0,2 mm ² ... 6 mm ² // 24 ...12				
	Typ	Art.-Nr.	UT 4/ 1P-H	3001369	Schraub- / Steckanschluss		
	Anschlusstechnik		Schraub- / Steckanschluss				
	PE-Variante		UT 4/ 1P-H-PE	3001372			
	Strom / Spannung		32 A / 800 V				
	Querschnittsbereich (IEC//AWG)		0,14 mm ² ... 6 mm ² // 26 ...10				
	Typ	Art.-Nr.	PT 6/1P	3061758	Schraub-Steckanschluss	UT 6/1P	3060539
	Anschlusstechnik		Push-in- / Steckanschluss				
	Gehäusevariante Blau		PT 6/1P BU	3061761			
	PE-Variante		PT 6/1P-PE	3061774			
	Strom / Spannung		41 A / 1000 V				
	Querschnittsbereich (IEC//AWG)		0,5 mm ² ... 10 mm ² // 20 ...10				
	Typ	Art.-Nr.	PT 1,5/S-TWIN/1P	3212358	Push-in-Steckanschluss	PTS 1,5/S-TWIN/1P	3214709
	Anschlusstechnik		Push-in- / Steckanschluss				
	Gehäusevariante Blau		PT 1,5/S-TWIN/1P BU	3212361			
	PE-Variante		PT 1,5/S-TWIN/1P-PE	3212374			
	Strom / Spannung		17,5 A / 500 V				
	Querschnittsbereich (IEC//AWG)		0,14 mm ² ... 1,5 mm ² // 26 ...14				
	Typ	Art.-Nr.	PT 2,5-TWIN/1P	3209633	Schraub-Steckanschluss Zugfeder-Steckanschluss	UT 2,5-TWIN/1P	3060490
	Anschlusstechnik		Push-in- / Steckanschluss				
	Gehäusevariante Blau		PT 2,5-TWIN/1P BU	3209646			
	PE-Variante		PT 2,5-TWIN/1P-PE	3209659			
	Strom / Spannung		24 A / 500 V				
	Querschnittsbereich (IEC//AWG)		0,14 mm ² ... 4 mm ² // 26 ...14				



Produktübersicht steckbare Klemmen



Einseitig steckbare Klemmen (Durchgangsklemmen und Mehrleiterklemmen)					Anschlussartvarianten		
					Technologie	Typ	Art.-Nr.
	Typ	Art.-Nr.	PT 4-TWIN/1P	3212200	Schraub-Steckanschluss	UT 4-TWIN/ 1P	3060267
	Anschlussstechnik		Push-in- / Steckanschluss				
	Gehäusevariante Blau		PT 4-TWIN/1P BU	3212201			
	PE-Variante		PT 4-TWIN/1P-PE	3212202			
	Strom / Spannung		32 A / 800 V				
	Querschnittsbereich (IEC//AWG)		0,2 mm ² ... 6 mm ² // 24 ...12				
	Typ	Art.-Nr.	PT 1,5/S-QUATTRO/2P	3212390	Schraub-Steckanschluss	UT 4-TWIN/ 1P	3060267
	Anschlussstechnik		Push-in- / Steckanschluss				
	Gehäusevariante Blau		PT 1,5/S-QUATTRO/2P BU	3212400			
	PE-Variante		PT 1,5/S-QUATTRO/2P-PE	3212413			
	Strom / Spannung		17,5 A / 500 V				
	Querschnittsbereich (IEC//AWG)		0,14 mm ² ... 1,5 mm ² // 26 ...14				
	Typ	Art.-Nr.	PT 4-QUATTRO/2P	3211991	Schraub-Steckanschluss Zugfeder-Steckanschluss	UT 4-QUATTRO/ 2P	3060296
	Anschlussstechnik		Push-in- / Steckanschluss				
	Gehäusevariante Blau		PT 4-QUATTRO/2P BU	3212000			
	PE-Variante		PT 4-QUATTRO/2P-PE	3211999			
	Strom / Spannung		32 A / 800 V				
	Querschnittsbereich (IEC//AWG)		0,2 mm ² ... 6 mm ² // 24 ...12				
 <div style="background-color: #ff0000; color: white; padding: 2px; display: inline-block;">neu</div>	Typ	Art.-Nr.	PT 4/S-QUATTRO/1P	1107578	Schraub-Steckanschluss	UT 4-QUATTRO/ 2P	3060296
	Anschlussstechnik		Push-in- / Steckanschluss				
	Strom / Spannung		24 A / 800 V				
	Querschnittsbereich (IEC//AWG)		0,14 mm ² ... 2,5 mm ² // ...				
	Typ	Art.-Nr.	PT 4-QUATTRO/3CP	1091577	Schraub-Steckanschluss	UT 6-QUATTRO/2P	3060568
	Anschlussstechnik		Push-in- / Steckanschluss				
	PE-Variante		PT 4-QUATTRO/3CP-PE	1156663			
	Strom / Spannung		32 A / 800 V				
	Querschnittsbereich (IEC//AWG)		0,2 mm ² ... 4 mm ² // ...				
	Typ	Art.-Nr.	PT 6-QUATTRO/2P	3061826	Schraub-Steckanschluss	UT 6-QUATTRO/2P	3060568
	Anschlussstechnik		Push-in- / Steckanschluss				
	Gehäusevariante Blau		PT 6-QUATTRO/2P BU	3061839			
	PE-Variante		PT 6-QUATTRO/2P-PE	3061842			
	Strom / Spannung		41 A / 1000 V				
	Querschnittsbereich (IEC//AWG)		0,5 mm ² ... 10 mm ² // 20 ...10				
	Typ	Art.-Nr.	PT 2,5-HEXA/3P	3040044	Schraub-Steckanschluss	UT 6-QUATTRO/2P	3060568
	Anschlussstechnik		Push-in- / Steckanschluss				
	Gehäusevariante Blau		PT 2,5-HEXA/3P BU	3040048			
	PE-Variante		PT 2,5-HEXA/3P-PE	3040052			
	Strom / Spannung		24 A / 500 V				
	Querschnittsbereich (IEC//AWG)		0,14 mm ² ... 4 mm ² // 26 ...14				

Produktübersicht steckbare Klemmen

Einseitig steckbare Klemmen (Doppel- und Mehrstockklemmen)					Anschlussartvarianten		
					Technologie	Typ	Art.-Nr.
	Typ	Art.-Nr.	PTTB 1,5/S/2P	3212439	Push-in-Steckanschluss Schnell-Steckanschluss	PTTBS 1,5/S/2P QTTCB 1,5/ 2P	3214495 3050196
	Anschlussstechnik		Push-in- / Steckanschluss				
	Gehäusevariante Blau		PTTB 1,5/S/2P BU	3212442			
	PE-Variante		PTTB 1,5/S/2P-PE	3212455			
	Strom / Spannung		16 A / 500 V				
	Querschnittsbereich (IEC//AWG)		0,14 mm ² ... 1,5 mm ² // 26 ...14				
	Typ	Art.-Nr.	PTTB 2,5/2P	3210871	Push-in-Steckanschluss Schraub-Steckanschluss Zugfeder-Steckanschluss	PTTBS 2,5/2P UTTBS 2,5/2P STTB 2,5/2P	3211260 3060351 3040054
	Anschlussstechnik		Push-in- / Steckanschluss				
	Gehäusevariante Blau		PTTB 2,5/2P BU	3210884			
	PE-Variante		PTTB 2,5/2P-PE	3210897			
	Strom / Spannung		22 A / 500 V				
	Querschnittsbereich (IEC//AWG)		0,14 mm ² ... 2,5 mm ² // 26 ...14				
	Typ	Art.-Nr.	STTB 2,5/2P SO	3040892	Zugfeder- / Steckanschluss		
	Anschlussstechnik		Zugfeder- / Steckanschluss				
	Gehäusevariante Blau		STTB 2,5/2P BU SO	3040902			
	PE-Variante		STTB 2,5/2P-PE SO	3040915			
	Strom / Spannung		22 A / 500 V				
	Querschnittsbereich (IEC//AWG)		0,08 mm ² ... 2,5 mm ² // 28 ...14				
	Typ	Art.-Nr.	PTTBS 2,5-TWIN/2P	3210604	Push-in- / Steckanschluss		
	Anschlussstechnik		Push-in- / Steckanschluss				
	Gehäusevariante Blau		PTTBS 2,5-TWIN/2P BU	3210605			
	PE-Variante		PTTBS 2,5-TWIN/2P-PE	3210606			
	Strom / Spannung		18 A / 500 V				
	Querschnittsbereich (IEC//AWG)		0,14 mm ² ... 4 mm ² // 26 ...14				
	Typ	Art.-Nr.	PTS 1,5/S-3L/3P	1027881	Push-in- / Steckanschluss		
	Anschlussstechnik		Push-in- / Steckanschluss				
	Gehäusevariante Blau		PTS 1,5/S-3L/3P BU	1027882			
	Strom / Spannung		15 A / 500 V				
	Querschnittsbereich (IEC//AWG)		0,14 mm ² ... 1,5 mm ² // 26 ...14				
	Typ	Art.-Nr.	PTS 1,5/S-PE/L/N/3P	1027886	Push-in-Steckanschluss	PTS 1,5/S-3PE/3P	1027884
	Anschlussstechnik		Push-in- / Steckanschluss				
	Strom / Spannung		15 A / 500 V				
	Querschnittsbereich (IEC//AWG)		0,14 mm ² ... 1,5 mm ² // 26 ...14				





Produktübersicht steckbare Klemmen

Einseitig steckbare Klemmen (Doppel- und Mehrstockklemmen)					Anschlussartvarianten		
					Technologie	Typ	Art.-Nr.
	Typ	Art.-Nr.	PT 2,5-4L/1P	3012300	Zugfeder-Steckanschluss	ST 2,5-4L/1P	3041985
	Anschlussstechnik	Push-in- / Steckanschluss					
	Strom / Spannung	10 A / 250 V					
	Querschnittsbereich (IEC//AWG)	0,14 mm ² ... 4 mm ² // 26 ... 14					
	Typ	Art.-Nr.	PT 2,5-4L/2P	3012310	Zugfeder-Steckanschluss	ST 2,5-4L/2P	3042007
	Anschlussstechnik	Push-in- / Steckanschluss					
	Strom / Spannung	10 A / 250 V					
	Querschnittsbereich (IEC//AWG)	0,14 mm ² ... 4 mm ² // 26 ... 14					

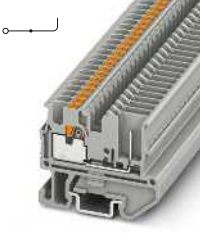
Einseitig steckbare Klemmen (Durchgangs- und Mehrleiterklemmen)					Anschlussartvarianten		
					Technologie	Typ	Art.-Nr.
	Typ	Art.-Nr.	ST 2,5-TWIN-TG/1P	3040847	Zugfeder- / Steckanschluss		
	Anschlussstechnik	Zugfeder- / Steckanschluss					
	Strom / Spannung	20 A / 400 V					
	Querschnittsbereich (IEC//AWG)	0,08 mm ² ... 2,5 mm ² // 28 ... 14					
	Typ	Art.-Nr.	ST 2,5-TWIN-MT/1P	3040766	Zugfeder- / Steckanschluss		
	Anschlussstechnik	Zugfeder- / Steckanschluss					
	Strom / Spannung	20 A / 400 V					
	Querschnittsbereich (IEC//AWG)	0,08 mm ² ... 2,5 mm ² // 28 ... 14					

Produktübersicht steckbare Klemmen

Einseitig steckbare Klemmen (Miniklemmen)					Anschlussartvarianten		
					Technologie	Typ	Art.-Nr.
	Typ	Art.-Nr.	MPT 1,5/S/1P	3248115			
	Anschlusstechnik		Push-in-Anschluss				
	PE-Variante		MPT 1,5/S/1P-PE	3248117			
	Strom / Spannung		17,5 A / 500 V				
	Querschnittsbereich (IEC//AWG)		0,14 mm ² ... 1,5 mm ² // 26 ...14				

Einseitig steckbare Klemmen (Wandlerklemmen)					Anschlussartvarianten		
					Technologie	Typ	Art.-Nr.
	Typ	Art.-Nr.	UTME 4/1P	3057416			
	Anschlusstechnik		Schraub- / Steckanschluss				
	Strom / Spannung		28 A / 500 V				
	Querschnittsbereich (IEC//AWG)		0,14 mm ² ... 6 mm ² // 26 ...10				
	Typ	Art.-Nr.	UTME 4-CT/1P	3057432			
	Anschlusstechnik		Schraub- / Steckanschluss				
	Strom / Spannung		28 A / 500 V				
	Querschnittsbereich (IEC//AWG)		0,14 mm ² ... 4 mm ² // 26 ...12				
	Typ	Art.-Nr.	PTME 6/1P	3212306			
	Anschlusstechnik		Push-in-Anschluss				
	Strom / Spannung		30 A / 500 V				
	Querschnittsbereich (IEC//AWG)		0,5 mm ² ... 6 mm ² // 20 ...10				
	Typ	Art.-Nr.	PTME 6-CT/1P	3212300			
	Anschlusstechnik		Push-in-Anschluss				
	PE-Variante		PTMED 4-PE	3212154			
	Strom / Spannung		30 A / 500 V				
	Querschnittsbereich (IEC//AWG)		0,5 mm ² ... 6 mm ² // 20 ...10				
	Typ	Art.-Nr.	PTMED 6-CT/1P	3212301			
	Anschlusstechnik		Push-in-Anschluss				
	PE-Variante		PTMED 6-CT/1P-PE	3212302			
	Strom / Spannung		30 A / 500 V				
	Querschnittsbereich (IEC//AWG)		0,5 mm ² ... 6 mm ² // 20 ...10				

CLIPLINE complete

Installationsklemmen

Die Installationsklemmen erleichtern den Aufbau von Gebäudeverteilern.

Die besonders flachen und kompakten Installationsklemmen sind die perfekte Lösung für die Verdrahtung in Installationsverteilern und Flachverteilern. Das Produktprogramm der Installationsklemmen umfasst variantenreiche Dreistock-Installationsklemmen sowie N-Trennklemmen und die dazu passenden Durchgangs-, Trenn- und Schutzleiterklemmen.



Ihre Vorteile

- ✓ Dreiphasensysteme intelligent mit Standardsteckbrücken rangieren
- ✓ Isolationsprüfung ohne Abklemmen des Neutralleiters dank der integrierten Trennschieber
- ✓ Einfache Einspeisung dank der Multifunktionsböcke
- ✓ Einfache Anschluss von Feldbussystemen

Neutralleiter-Trennklemmen

Die Neutralleiter-Trennklemmen ermöglichen Ihnen die schnelle und einfache Kontaktierung der Neutralleiter-Sammelschiene in nur einem Arbeitsgang. Nehmen Sie Ihren Schraubendreher und schieben Sie den orangefarbenen Schieber Richtung NLS. Sobald sie die Endlage erreicht haben, ist die NLS vollständig und vibrations sicher kontaktiert. Zum Trennen der Klemmen schieben Sie den Trennschieber einfach wieder in die entgegengesetzte Richtung der Neutralleiter-Sammelschiene und schon sind Klemme und NLS wieder getrennt.

Neutralleiter-Sammelschiene

Die Neutralleiter-Trennklemmen und Einspeiseklemmen lassen sich mit der NLS-CU 3/10 SN optimal kombinieren. Die Neutralleiter-Sammelschiene ist 3 mm hoch und 10 mm breit. Außerdem besteht sie aus verzinntem Kupfer und ist nach der Norm DIN VDE 0611-4: 1991-02 zertifiziert.

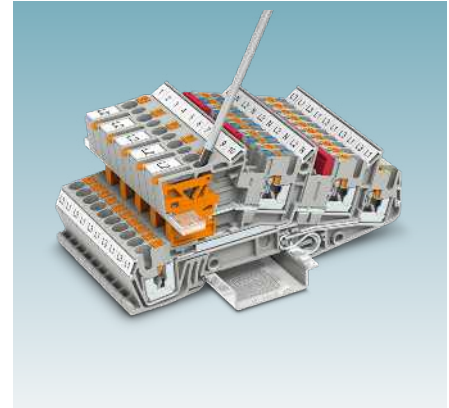

Neutralleiter-Trennklemmen zur Kontaktierung der Neutralleiter-Sammelschiene

Einspeiseklemmen

Mit den Einspeiseklemmen können Sie Neutralleiter-Sammelschienen besonders schnell und komfortabel kontaktieren. Dazu müssen Sie nur den orangefarbenen Hebel öffnen, die Neutralleiter-Sammelschiene einführen und den Hebel wieder schließen. Für diesen Vorgang benötigen Sie kein Werkzeug, weder bei der Montage noch bei der Demontage. Die Installation erfordert außerdem nur wenig Kraftaufwand.

Durch das besondere Design der Einspeiseklemmen verfügen die Klemmen über eine Endhalter- und Stützhalterfunktion. Dadurch können Sie in den meist kleinen Verteilern Platz sparen. Ein formgleicher Stützwinkel für die andere Seite der Klemmenleiste rundet das Reihenklempnenprogramm ab.

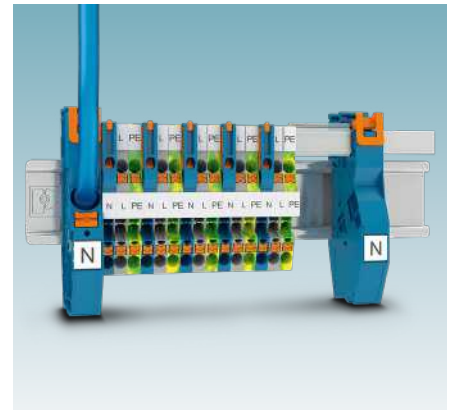

Installationsklemmen und Multifunktionsböcke

Trenn- und Messertrennklemmen

Mit den Trennklemmen können Sie einzelne Stromkreise für verschiedene Messungen auftrennen. Die Reihenklempnen sind auf die speziellen Anforderungen in der Elektroinstallation zugeschnitten. Verdrahten Sie die Klemmen nach DIN VDE 0100-0108, der Norm für Verdrahtungs- und Anschlussbedingungen in Installationsverteilern für öffentliche Gebäude und den Anforderungen an die Einzelstromkreisabschaltung nach DIN VDE 0100-718.

Neben dem Verbinden und Trennen von Stromkreisen können die Reihenklempnen auch anderweitig genutzt werden. Mit der genormten, multifunktionalen Trennzone können Sie neben den Trennstekern auch Komponenten wie Dioden und Widerstände, Sicherungsstecker und Schaltsperren sowie Durchführungsstecker integrieren.

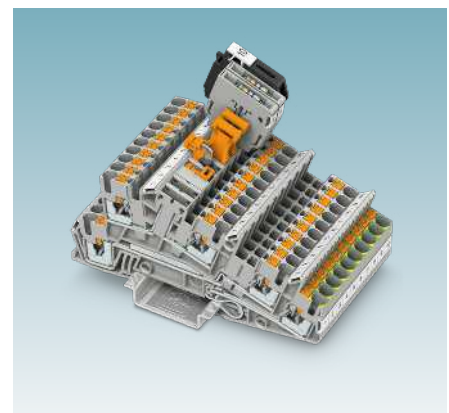

Trenn- und Messertrennklemmen

Informationen zu den Installationsklemmen

Anschlussklemmen AKG

Mit den Anschlussklemmen AKG verbinden Sie Ihre Neutralleiter-Sammelschiene problemlos mit dem Schutzleiter des Schalt-schranks.



Anschlussklemmen AKG

Hauptleitungs-Abzweigklemmen

Die Abzweigklemmen der Baureihe UDB sind für den einfachen Spannungsabgriff von Hauptversorgungsleitungen bis 35 mm² geeignet. Erhältlich in den fünf aktuellen Leiterfarben, z. B. für Drehstromkabel.



Hauptleitungs-Abzweigklemmen UDB

KNX-Klemmen

KNX ist ein spezieller Feldbus für Anwendungen in der Gebäudeautomation. Mit einem KNX-Bussystem können verschiedene Funktionen wie Beleuchtung, Alarm und Klimaregler in Gebäuden automatisch gesteuert werden. Phoenix Contact bietet hierfür spezielle KNX-Reihen-klemmen an, mit denen Sie diese Systeme schnell und einfach verdrahten können. Mit den Doppelstockklemmen können Sie die Verdrahtung Ihrer KNX-Installation auf einer Baubreite von nur 3,5 mm pro Klemme realisieren. Um eine einfache Zuordnung der Aderfarben im Verteiler zu gewährleisten, sind die Klemmstellen in den Reihen-klemmen mit einem Farbcode für die jeweiligen

Aderfarben belegt. Dies ermöglicht die komfortable Rangierung von Haupt- und Reserveleitungen des KNX-Bussystems. Neben dieser Übersichtlichkeit und der kompakten Bauform ermöglichen die KNX-Reihen-klemmen außerdem eine einfache Potenzialverschiebung mit standardisierten Steckbrücken.

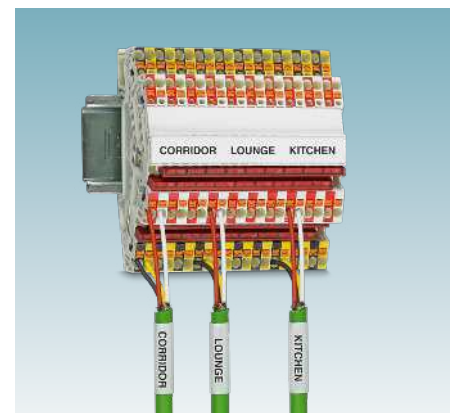

KNX-Klemmen

Produktübersicht Installationsklemmen

Durchgangsklemmen					Anschlussartvarianten		
					Technologie	Typ	Art.-Nr.
	Typ	Art.-Nr.	PTI 2,5	3213968			
	Anschluss technik		Push-in-Anschluss				
	Gehäusevariante Blau		PTI 2,5 BU	3213969			
	PE-Variante		PTI 2,5-PE	3213962			
	Strom / Spannung		24 A / 800 V				
	Querschnittsbereich (IEC//AWG)		0,14 mm ² ... 4 mm ² // 26 ...12				
	Typ	Art.-Nr.	PTI 2,5-N	3213952			
	Anschluss technik		Push-in-Anschluss				
	Anschlussvariante		PTI 2,5-L	3213951			
	Strom / Spannung		24 A / 400 V				
	Querschnittsbereich (IEC//AWG)		0,14 mm ² ... 4 mm ² // 26 ...12				
	Typ	Art.-Nr.	PTI 4	3213970			
	Anschluss technik		Push-in-Anschluss				
	Gehäusevariante Blau		PTI 4 BU	3213971			
	PE-Variante		PTI 4-PE	3213964			
	Strom / Spannung		32 A / 800 V				
	Querschnittsbereich (IEC//AWG)		0,2 mm ² ... 6 mm ² // 24 ...10				
	Typ	Art.-Nr.	PTI 6	3213972			
	Anschluss technik		Push-in-Anschluss				
	Gehäusevariante Blau		PTI 6 BU	3213973			
	PE-Variante		PTI 6-PE	3213966			
	Strom / Spannung		41 A / 800 V				
	Querschnittsbereich (IEC//AWG)		0,5 mm ² ... 10 mm ² // 20 ...10				
	Typ	Art.-Nr.	PTI 16/S	3214029			
	Anschluss technik		Push-in-Anschluss				
	Gehäusevariante Blau		PTI 16/S BU	3214023			
	PE-Variante		PTI 16/S-PE	3214024			
	Strom / Spannung		76 A / 500 V				
	Querschnittsbereich (IEC//AWG)		0,5 mm ² ... 16 mm ² // 24 ...4				

Wichtiger Hinweis

Die technischen Daten in den Produkttabellen beziehen sich auf den angegebenen Referenzartikel. Bei Anschlussvarianten kann es in manchen Fällen zu geringfügigen Abweichungen kommen.

Die genauen und vollständigen Daten finden Sie bei uns im Online-Shop an den einzelnen Artikeln. Des Weiteren ist an jedem Artikel eine Liste mit dem passenden Zubehör hinterlegt.

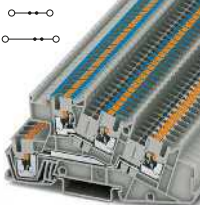
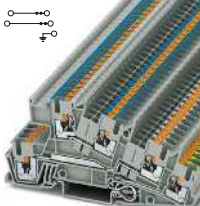
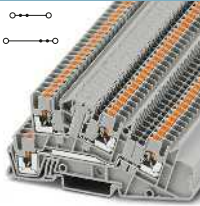
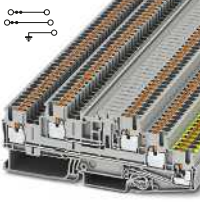
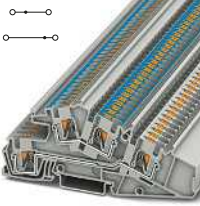

Produktübersicht Installationsklemmen

Durchgangsklemmen				Anschlussartvarianten		
				Technologie	Typ	Art.-Nr.
	Typ	Art.-Nr.	UTI 35	3074088		
	Anschlussstechnik		Schraubanschluss			
	Gehäusevariante Blau		UTI 35 BU	3075731		
	PE-Variante		UTI 35-PE	3074091		
	Strom / Spannung		125 A / 800 V			
	Querschnittsbereich (IEC//AWG)		0,75 mm ² ... 35 mm ² // 18 ... 2			
	Typ	Art.-Nr.	PTI 2,5-L/N	3213954		
	Anschlussstechnik		Push-in-Anschluss			
	Anschlussvariante		PTI 2,5-L/L	3213953		
	Strom / Spannung		24 A / 400 V			
	Querschnittsbereich (IEC//AWG)		0,14 mm ² ... 4 mm ² // 26 ... 12			
	Typ	Art.-Nr.	PTI 2,5-PE/L/N	3213950		
	Anschlussstechnik		Push-in-Anschluss			
	Anschlussvariante		PTI 2,5-PE/L/L	3213949		
	Strom / Spannung		24 A / 400 V			
	Querschnittsbereich (IEC//AWG)		0,14 mm ² ... 4 mm ² // 26 ... 12			
	Typ	Art.-Nr.	PTI 2,5-L/LB	3213945		
	Anschlussstechnik		Push-in-Anschluss			
	Strom / Spannung		24 A / 400 V			
	Querschnittsbereich (IEC//AWG)		0,14 mm ² ... 4 mm ² // 26 ... 12			
	Typ	Art.-Nr.	PTB 2,5-PE/L/L	3210547		
	Anschlussstechnik		Push-in-Anschluss			
	Strom / Spannung		20 A / 400 V			
	Querschnittsbereich (IEC//AWG)		0,14 mm ² ... 4 mm ² // 26 ... 12			
	Typ	Art.-Nr.	PTI 4-L/N	3214051		
	Anschlussstechnik		Push-in-Anschluss			
	Anschlussvariante		PTI 4-L/L	3214052		
	Strom / Spannung		28 A / 400 V			
	Querschnittsbereich (IEC//AWG)		0,2 mm ² ... 6 mm ² // 24 ... 10			



Produktübersicht Installationsklemmen

1

2

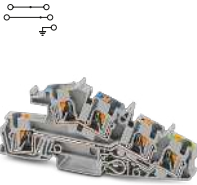
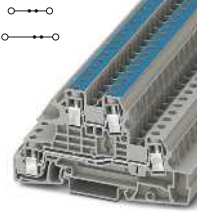
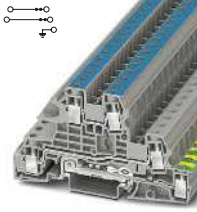
CLIPLINE complete | Installationsklemmen

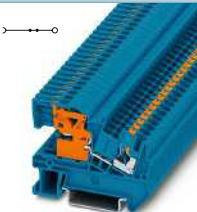
Durchgangsklemmen					Anschlussartvarianten		
					Technologie	Typ	Art.-Nr.
	Typ	Art.-Nr.	PTI 4-PE/L/N	3214049			
	Anschluss technik		Push-in-Anschluss				
	Anschlussvariante		PTI 4-PE/L/L	3214050			
	Strom / Spannung		28 A / 400 V				
	Querschnittsbereich (IEC//AWG)		0,2 mm ² ... 6 mm ² // 24 ...10				
	Typ	Art.-Nr.	UTI 6-L/N	3076045			
	Anschluss technik		Schraubanschluss				
	Anschlussvariante		UTI 6-L/L	3076042			
	Strom / Spannung		38 A / 400 V				
	Querschnittsbereich (IEC//AWG)		0,2 mm ² ... 10 mm ² // 24 ...8				
	Typ	Art.-Nr.	UTI 6-PE/L/N	3076041			
	Anschluss technik		Schraubanschluss				
	Anschlussvariante		UTI 6-PE/L/L	3076040			
	Strom / Spannung		38 A / 400 V				
	Querschnittsbereich (IEC//AWG)		0,2 mm ² ... 10 mm ² // 24 ...8				

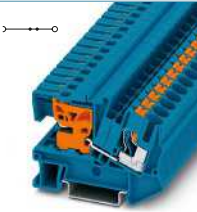

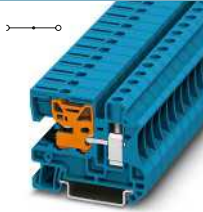
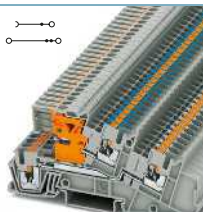

Neutralleiter-Trennklemmen					Anschlussartvarianten		
					Technologie	Typ	Art.-Nr.
	Typ	Art.-Nr.	PTN 2,5	3213963			
	Anschluss technik		Push-in-Anschluss				
	Strom / Spannung		24 A / 250 V				
	Querschnittsbereich (IEC//AWG)		0,14 mm ² ... 4 mm ² // 26 ...12				
	Typ	Art.-Nr.	PTN 4	3213965			
	Anschluss technik		Push-in-Anschluss				
	Strom / Spannung		32 A / 250 V				
	Querschnittsbereich (IEC//AWG)		0,2 mm ² ... 4 mm ² // 24 ...12				
	Typ	Art.-Nr.	PTN 6	3213967			
	Anschluss technik		Push-in-Anschluss				
	Strom / Spannung		41 A / 400 V				
	Querschnittsbereich (IEC//AWG)		0,5 mm ² ... 6 mm ² // 20 ...10				

Produktübersicht Installationsklemmen

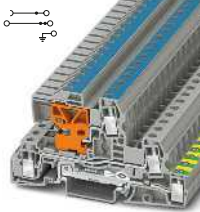
Neutralleiter-Trennklemmen				Anschlussartvarianten		
				Technologie	Typ	Art.-Nr.
	Typ	Art.-Nr.	UTN 10	3245040		
	Anschluss technik		Schraubanschluss			
	Strom / Spannung		57 A / 400 V			
	Querschnittsbereich (IEC//AWG)		0,5 mm ² ... 16 mm ² // 20 ... 6			
	Typ	Art.-Nr.	PTN 16/S	3214025	Schraubanschluss Zugfederanschluss	UTN 16 STN 16
	Anschluss technik		Push-in-Anschluss			
	Strom / Spannung		68 A / 500 V			
	Querschnittsbereich (IEC//AWG)		0,5 mm ² ... 16 mm ² // 24 ... 4			
	Typ	Art.-Nr.	UTN 35	3245066		
	Anschluss technik		Spezial- und Mischanschluss			
	Strom / Spannung		110 A / 400 V			
	Querschnittsbereich (IEC//AWG)		0,75 mm ² ... 35 mm ² // 18 ... 2			
	Typ	Art.-Nr.	PTI 2,5-L/NT	3213947		
	Anschluss technik		Push-in-Anschluss			
	Anschlussvariante		PTI 2,5-L/LT	3213948		
	Strom / Spannung		24 A / 400 V			
	Querschnittsbereich (IEC//AWG)		0,14 mm ² ... 4 mm ² // 26 ... 12			
	Typ	Art.-Nr.	PTI 2,5-PE/L/NT	3213946	Schraubanschluss Zugfederanschluss	UTI 2,5-PE/L/NT STI 2,5-PE/L/NT
	Anschluss technik		Push-in-Anschluss			
	Strom / Spannung		24 A / 400 V			
	Querschnittsbereich (IEC//AWG)		0,14 mm ² ... 4 mm ² // 26 ... 12			
	Typ	Art.-Nr.	PTI 4-PE/L/NT	3214047	Schraubanschluss	UTI 2,5-L/LB
	Anschluss technik		Push-in-Anschluss			
	Anschlussvariante		PTI 4-PE/L/LT	3214048		
	Strom / Spannung		28 A / 400 V			
	Querschnittsbereich (IEC//AWG)		0,2 mm ² ... 6 mm ² // 24 ... 10			

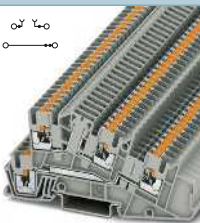

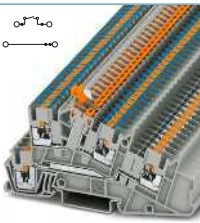
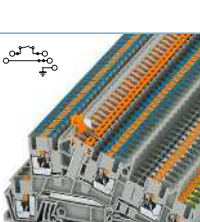
Produktübersicht Installationsklemmen

Neutralleiter-Trennklemmen					Anschlussartvarianten		
					Technologie	Typ	Art.-Nr.
	Typ	Art.-Nr.	UTI 6-PE/L/NT	3076039			
	Anschlussstechnik	Schraubanschluss					
	Anschlussvariante	UTI 6-PE/L/LT		3076043			
	Strom / Spannung	38 A / 400 V					
	Querschnittsbereich (IEC//AWG)	0,2 mm ² ... 10 mm ² // 24 ...8					



Trennklemmen					Anschlussartvarianten		
					Technologie	Typ	Art.-Nr.
	Typ	Art.-Nr.	PTI 2,5-L/TG	3213961			
	Anschlussstechnik	Push-in-Anschluss					
	Strom / Spannung	24 A / 400 V					
	Querschnittsbereich (IEC//AWG)	0,14 mm ² ... 4 mm ² // 26 ...12					
	Typ	Art.-Nr.	PTI 2,5-PE/L/TG	3213960	Zugfederanschluss	STI 2,5-PE/L/TG	3039942
	Anschlussstechnik	Push-in-Anschluss					
	Strom / Spannung	24 A / 400 V					
	Querschnittsbereich (IEC//AWG)	0,14 mm ² ... 4 mm ² // 26 ...12					
	Typ	Art.-Nr.	PTI 2,5-L/NTB	3213956			
	Anschlussstechnik	Push-in-Anschluss					
	Anschlussvariante	PTI 2,5-L/LTB		3213958			
	Strom / Spannung	24 A / 400 V					
	Typ	Art.-Nr.	PTI 2,5-PE/L/NTB	3213955	Schraubanschluss Zugfederanschluss	UTI 2,5-PE/L/NTB STI 2,5-PE/L/NTB	3076032 3038642
	Anschlussstechnik	Push-in-Anschluss					
	Anschlussvariante	PTI 2,5-PE/L/LTB		3213957			
	Strom / Spannung	24 A / 400 V					
	Typ	Art.-Nr.	PTB 2,5-PE/L/NTG	3210545			
	Anschlussstechnik	Push-in-Anschluss					
	Strom / Spannung	22 A / 400 V					
	Querschnittsbereich (IEC//AWG)	0,14 mm ² ... 4 mm ² // 26 ...12					



Produktübersicht Installationsklemmen

Auflagebock				Anschlussartvarianten		
				Technologie	Typ	Art.-Nr.
	Typ	Art.-Nr.	PTI 16-NLS-FI	1030130		
	Anschluss technik		Push-in-Anschluss			
	Gehäusevariante Blau		PTI 16-NLS-FI BU	1030131		
	Strom / Spannung		70 A / 1000 V			
	Querschnittsbereich (IEC//AWG)		0,5 mm ² ... 16 mm ² // 24 ... 4			

Anschlussklemmen AKG				Anschlussartvarianten		
				Technologie	Typ	Art.-Nr.
	Typ	Art.-Nr.	AKG 4 BU	0421016		
	Anschluss technik		Schraubanschluss			
	Strom / Spannung		41 A / 300 V			
	Querschnittsbereich (IEC//AWG)		0,5 mm ² ... 4 mm ² // 20 ... 12			
	Typ	Art.-Nr.	AKG 4 BK-EX	0421058		
	Anschluss technik		Schraubanschluss			
	Strom / Spannung		32 A / 300 V			
	Querschnittsbereich (IEC//AWG)		0,5 mm ² ... 4 mm ² // 20 ... 12			
	Typ	Art.-Nr.	AKG 16 GY	0423043		
	Anschluss technik		Schraubanschluss			
	Strom / Spannung		76 A / 300 V			
	Querschnittsbereich (IEC//AWG)		1,5 mm ² ... 16 mm ² // 16 ... 6			
	Typ	Art.-Nr.	AKG 35 BU	0424013		
	Anschluss technik		Schraubanschluss			
	Strom / Spannung		125 A / 300 V			
	Querschnittsbereich (IEC//AWG)		2,5 mm ² ... 35 mm ² // 14 ... 2			

Produktübersicht Installationsklemmen

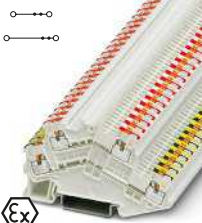
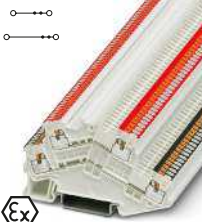
Hauptleitungs-Abzweigklemmen				Anschlussartvarianten		
				Technologie	Typ	Art.-Nr.
	Typ	Art.-Nr.	UDB 2X25/16 GY	3071355		
	Anschluss technik		Schraubanschluss			
	Gehäusevariante Blau		UDB 2X25/16 BU	3071358		
	Strom / Spannung		101 A / 400 V			
	Querschnittsbereich (IEC//AWG)		1,5 mm ² ... 16 mm ² // 8 ...3			
	Typ	Art.-Nr.	UDB 2X35/25 GY	3071350		
	Anschluss technik		Schraubanschluss			
	Gehäusevariante Blau		UDB 2X35/25 BU	3071353		
	Strom / Spannung		125 A / 400 V			
	Querschnittsbereich (IEC//AWG)		10 mm ² ... 25 mm ² // 8 ...3			

KNX-Klemmen				Anschlussartvarianten		
				Technologie	Typ	Art.-Nr.
	Typ	Art.-Nr.	PTTBS 1,5/S-KNX	3214663		
	Anschluss technik		Push-in-Anschluss			
	Strom / Spannung		16 A / 500 V			
	Querschnittsbereich (IEC//AWG)		0,14 mm ² ... 1,5 mm ² // 26 ...14			
	Typ	Art.-Nr.	PTTBS 1,5/S WH/U-BK/O-RD	3214662		
	Anschluss technik		Push-in-Anschluss			
	Strom / Spannung		16 A / 500 V			
	Querschnittsbereich (IEC//AWG)		0,14 mm ² ... 1,5 mm ² // 26 ...14			
	Typ	Art.-Nr.	PTTBS 1,5/S WH/U-YE/O-WH	3214661		
	Anschluss technik		Push-in-Anschluss			
	Strom / Spannung		16 A / 500 V			
	Querschnittsbereich (IEC//AWG)		0,14 mm ² ... 1,5 mm ² // 26 ...14			

CLIPLINE complete

Hochstromklemmen

Hochstromklemmen sind für eine Nennspannung bis 1.500 V ausgelegt. Die Klemmen können auf einer Hutschiene aufgerastet oder durch Direktmontage auf die Montageplatte geschraubt werden. Entsprechende Abgriffklemmen und Brücken ermöglichen eine einfache Einspeisung und Potenzialverteilung.

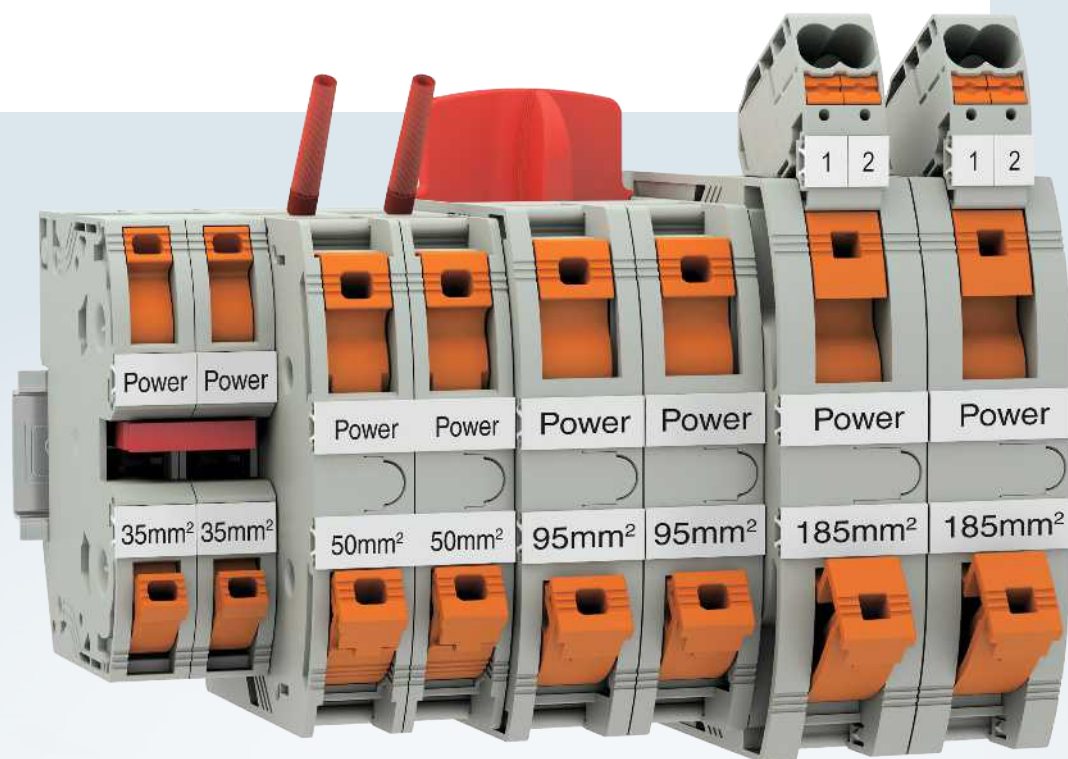

Ihre Vorteile

- ✓ Einfache Kontaktierung von Leitern bis 185 mm² und 1.500 V IEC / 1.000 V
- ✓ Einfacher Spannungsabgriff durch anrastbare Klemmen
- ✓ Einfache Potenzialverteilung durch spezielle Brücken
- ✓ Flexible Montage durch Tragschienen- oder Direktmontagevarianten

Blockvarianten PTPOWER und UKH

Die PTPOWER- und UKH-Klemmen sind als einzelne Klemmen oder als Klemmenblöcke erwerbbar. Die Klemmenblöcke setzen sich aus mehreren Klemmen zusammen und sind wie folgt gekennzeichnet:

PTPOWER 35-3 L
PTPOWER 35-3L/N
PTPOWER 35-3L/FE
PTPOWER 35-3L/N/FE

Die Buchstaben stehen dabei für verschiedene Verwendungszwecke und bestimmen somit auch die Farbe der einzelnen Blöcke:

L = Grau
N = Blau
FE = Gelb-Schwarz

Der Klemmenblock PTPOWER 35-3L/N/FE besteht z. B. aus drei grauen, einer blauen und einer schwarz-gelben Klemme. Die Blockvarianten finden Sie in unserem Online-Shop.

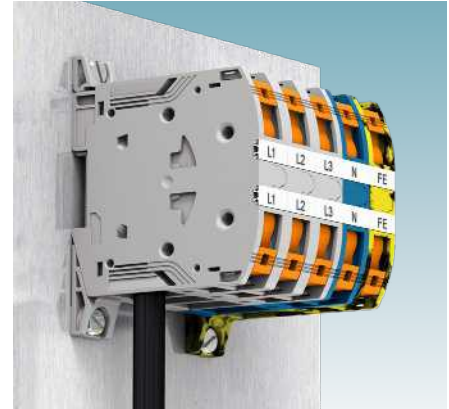

PTPOWER 95 als Blockvariante

PTPOWER-Varianten mit extra Prüfabgriff

Die PTPOWER-Klemmen 50, 95 und 185 mm² verfügen neben den Standardvarianten über Varianten mit einem extra Prüfabgriff in der Mitte der Klemme. Diese Varianten haben den Zusatz P in der Produktbezeichnung.

Beispiel:
PTPOWER 185 P
PTPOWER 185 P-F

Die PTPOWER 35 besitzen diesen Prüfabgriff nicht, da die 35-mm²-Varianten über zwei Funktionsschächte verfügt. Diese Schächte eignen sich für die Potenzialweiterung und die einfache Prüfung.

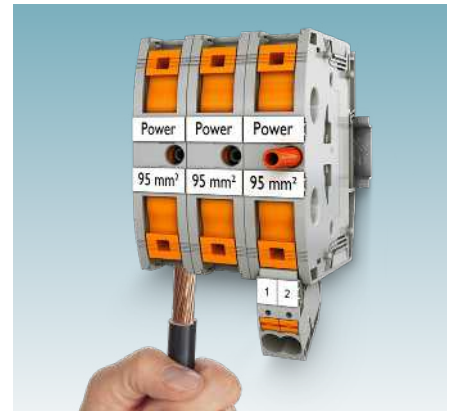

PTPOWER 95 mit mittigem Prüfabgriff

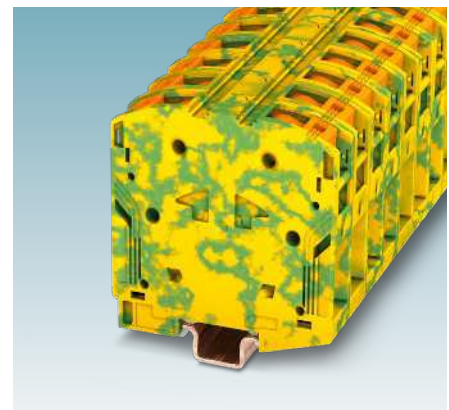

Schutzleiterklemmen

Die Hochstromklemmen verfügen oftmals über konturgleiche PE-Klemmen. Diese Klemmen sind mit dem Zusatz -PE gekennzeichnet. Die grün-gelben Klemmen entsprechen den Bestimmungen der Norm IEC 60947-7-2 und werden durch einen metallischen PE-Fuß an die Tragschiene angebunden. Die Verbindung zwischen den Klemmstellen und der Tragschiene wird nach dem Aufrasten automatisch hergestellt.

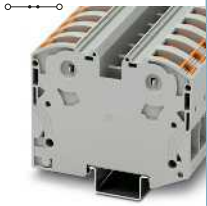

Schutzleiterklemme PTPOWER 95-PE

Produktübersicht Hochstromklemmen

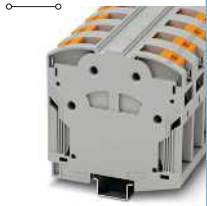
PTPOWER (Tragschienenmontage)					Anschlussartvarianten		
					Technologie	Typ	Art.-Nr.
	Typ	Art.-Nr.	PTPOWER 35	3212064	Power-Turn-Anschluss	PTPOWER 35 P	3212091
	Anschlussstechnik		Power-Turn-Anschluss				
	Gehäusevariante Blau		PTPOWER 35 BU	3212065			
	PE-Variante		PTPOWER 35-PE	3212066			
	Strom / Spannung		125 A / 1000 V				
Querschnittsbereich (IEC//AWG)		2,5 mm ² ... 35 mm ² // 12 ... 2					
	Typ	Art.-Nr.	PTPOWER 50	3260050	Power-Turn-Anschluss	PTPOWER 50 P	3260065
	Anschlussstechnik		Power-Turn-Anschluss				
	Gehäusevariante Blau		PTPOWER 50 BU	3260051			
	PE-Variante		PTPOWER 50-PE	3260052			
	Strom / Spannung		150 A / 1000 V				
Querschnittsbereich (IEC//AWG)		10 mm ² ... 70 mm ² // 8 ... 2/0					
	Typ	Art.-Nr.	PTPOWER 95	3260100	Power-Turn-Anschluss	PTPOWER 95 P	3260163
	Anschlussstechnik		Power-Turn-Anschluss				
	Gehäusevariante Blau		PTPOWER 95 BU	3260103			
	PE-Variante		PTPOWER 95-PE	3260106			
	Strom / Spannung		232 A / 1000 V				
Querschnittsbereich (IEC//AWG)		25 mm ² ... 95 mm ² // 4 ... 4/0					
	Typ	Art.-Nr.	PTPOWER 185	1054722	Power-Turn-Anschluss	PTPOWER 185 P	1054725
	Anschlussstechnik		Power-Turn-Anschluss				
	Gehäusevariante Blau		PTPOWER 185 BU	1054723			
	Strom / Spannung		309 A / 1000 V				
	Querschnittsbereich (IEC//AWG)		95 mm ² ... 185 mm ² // 3/0 ... 350 kcmil				

Wichtiger Hinweis

Die technischen Daten in den Produkttabellen beziehen sich auf den angegebenen Referenzartikel. Bei Anschlussvarianten kann es in manchen Fällen zu geringfügigen Abweichungen kommen.

Die genauen und vollständigen Daten finden Sie bei uns im Online-Shop an den einzelnen Artikeln. Des Weiteren ist an jedem Artikel eine Liste mit dem passenden Zubehör hinterlegt.







Produktübersicht Hochstromklemmen







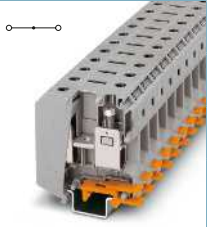

1

2

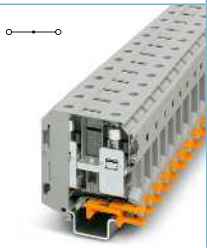
CLIPLINE complete | Hochstromklemmen

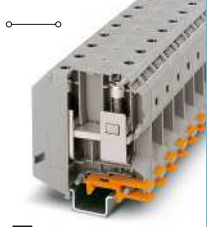

PTPOWER (Flanschmontage)					Anschlussartvarianten		
					Technologie	Typ	Art.-Nr.
	Typ	Art.-Nr.	PTPOWER 35-F	3212078			
	Anschluss technik		Power-Turn-Anschluss				
	Gehäusevariante Blau		PTPOWER 35-F BU	3212079			
	Strom / Spannung		125 A / 1000 V				
	Querschnittsbereich (IEC//AWG)		2,5 mm ² ... 35 mm ² // 12 ... 2				
	Typ	Art.-Nr.	PTPOWER 50-F	3260061	Power-Turn-Anschluss	PTPOWER 50 P-F	1091232
	Anschluss technik		Power-Turn-Anschluss				
	Gehäusevariante Blau		PTPOWER 50-F BU	3260062			
	Strom / Spannung		150 A / 1000 V				
	Querschnittsbereich (IEC//AWG)		10 mm ² ... 70 mm ² // 8 ... 2/0				
 	Typ	Art.-Nr.	PTPOWER 95-F	3260133	Power-Turn-Anschluss	PTPOWER 95 P-F	1091239
	Anschluss technik		Power-Turn-Anschluss				
	Gehäusevariante Blau		PTPOWER 95-F BU	3260136			
	Strom / Spannung		232 A / 1000 V				
	Querschnittsbereich (IEC//AWG)		25 mm ² ... 95 mm ² // 4 ... 4/0				
	Typ	Art.-Nr.	PTPOWER 185 F	1054732	Power-Turn-Anschluss	PTPOWER 185 P-F	1054739
	Anschluss technik		Power-Turn-Anschluss				
	Gehäusevariante Blau		PTPOWER 185 F BU	1054733			
	Strom / Spannung		309 A / 1000 V				
	Querschnittsbereich (IEC//AWG)		95 mm ² ... 185 mm ² // 3/0 ... 350 kcmil				

Produktübersicht Hochstromklemmen

UKH (TragschieneMontage)					Anschlussartvarianten			
					Technologie	Typ	Art.-Nr.	
 	Typ	Art.-Nr.	UKH 50	3009118				
	Anschluss-technik		Schraubanschluss					
	Gehäusevariante Blau		UKH 50 BU	3009105				
	Strom / Spannung		150 A / 1000 V					
	Querschnittsbereich (IEC//AWG)		25 mm ² ... 70 mm ² // 3 ...2/0					
 	Typ	Art.-Nr.	UKH 70	3213140				
	Anschluss-technik		Schraubanschluss					
	Gehäusevariante Blau		UKH 70 BU	3244601				
	PE-Variante		UKH 70-PE/S	3213141				
	Strom / Spannung		192 A / 1000 V					
Querschnittsbereich (IEC//AWG)		25 mm ² ... 70 mm ² // 3 ...2/0						
 	Typ	Art.-Nr.	UKH 95	3010013				
	Anschluss-technik		Schraubanschluss					
	Gehäusevariante Blau		UKH 95 BU	3010136				
	Strom / Spannung		232 A / 1000 V					
	Querschnittsbereich (IEC//AWG)		35 mm ² ... 95 mm ² // 2 ...3/0					
 	Typ	Art.-Nr.	UKH 240	3010217				
	Anschluss-technik		Schraubanschluss					
	Gehäusevariante Blau		UKH 240 BU	0711852				
	Strom / Spannung		415 A / 1000 V					
	Querschnittsbereich (IEC//AWG)		70 mm ² ... 240 mm ² // 2/0 ...500 kcmil					

Produktübersicht Hochstromklemmen

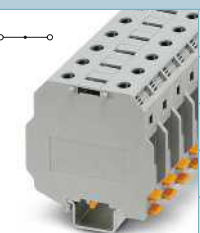
UKH (Flanschmontage)					Anschlussartvarianten		
					Technologie	Typ	Art.-Nr.
	Typ	Art.-Nr.	UKH 50-F	3247019			
	Anschluss technik		Schraubanschluss				
	Gehäusevariante Blau		UKH 50-F BU	3247062			
	Strom / Spannung		150 A / 1000 V				
	Querschnittsbereich (IEC//AWG)		25 mm ² ... 70 mm ² // 3 ...2/0				
	Typ	Art.-Nr.	UKH 70-F	3247051			
	Anschluss technik		Schraubanschluss				
	Gehäusevariante Blau		UKH 70-F BU	3247063			
	Strom / Spannung		192 A / 1000 V				
	Querschnittsbereich (IEC//AWG)		25 mm ² ... 70 mm ² // 3 ...2/0				
	Typ	Art.-Nr.	UKH 95-F	3247022			
	Anschluss technik		Schraubanschluss				
	Gehäusevariante Blau		UKH 95-F BU	3247064			
	Strom / Spannung		232 A / 1000 V				
	Querschnittsbereich (IEC//AWG)		35 mm ² ... 95 mm ² // 2 ...3/0				
	Typ	Art.-Nr.	UKH 240-F	3247048			
	Anschluss technik		Schraubanschluss				
	Gehäusevariante Blau		UKH 240-F BU	3247066			
	Strom / Spannung		415 A / 1000 V				
	Querschnittsbereich (IEC//AWG)		70 mm ² ... 240 mm ² // 2/0 ...500 kcmil				

UKH					Anschlussartvarianten		
					Technologie	Typ	Art.-Nr.
	Typ	Art.-Nr.	UKH 50 1500V	3247400			
	Anschluss technik		Schraubanschluss				
	Gehäusevariante Blau		UKH 50 1500V BU	3247402			
	Strom / Spannung		150 A / 1500 V DC				
	Querschnittsbereich (IEC//AWG)		25 mm ² ... 70 mm ² // 3 ...2/0				
	Typ	Art.-Nr.	UKH 70/4X10	3213142			
	Anschluss technik		Schraubanschluss				
	Gehäusevariante Blau		UKH 70/4X10 BU	3213143			
	PE-Variante		UKH 70/4X10-PE	3213144			
	Strom / Spannung		192 A / 1500 V DC				
	Querschnittsbereich (IEC//AWG)		25 mm ² ... 70 mm ² // 3 ...2/0				

CLIPLINE complete

Mini- und Mikroklemmen

Die Miniatur- und Mikroklemmen tragen der zunehmenden Miniaturisierung im Maschinen-, Schaltanlagen- und Schaltschrankbau Rechnung. Trotz ihrer geringen Größe nutzen die Klemmen das standardisierte Brücken-, Markierungs- und Prüfzubehör des CLIPLINE complete-Systems.



Ihre Vorteile

- ✓ Platzsparend, da kompakte Bauform mit flexiblen Montagemöglichkeiten
- ✓ Einfache Potenzialverteilung durch Standardsteckbrücken
- ✓ Prüfmöglichkeiten für alle gängigen Prüfspitzen
- ✓ Zeitsparender und modularer Aufbau

Miniklemmen

Die Miniaturklemmen haben eine Baubreite von nur 3,5 mm und eine Bauhöhe von 28,1 mm auf der NS 15-Hutschiene. Damit sind die Minidurchgangsklemmen ideal für die Montage in kleinen Schaltkästen, Schalttafeln oder Anschlussdosen. Sie können mit diesen Klemmen starre Leiter mit Querschnitten bis 4 mm² installieren. Die genormte Kennzeichnung deckt den Funktionsschacht der kleinen Klemmen ab.

Die Klemmen nutzen die bekannten steckbaren Komponenten und Zubehörteile des CLIPLINE complete-Systems.

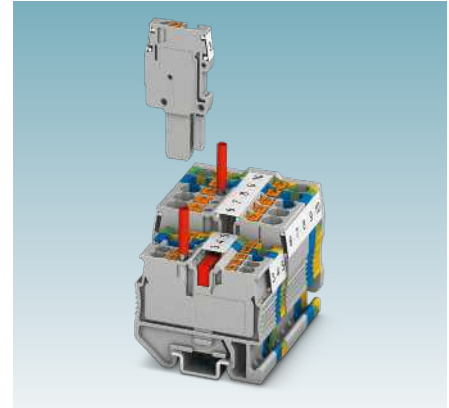

Miniklemmen MPT 2,5

Mikroklemmen

Die Mikroklemmen nehmen Leiter mit einem Anschlussvermögen von 0,14 bis 1,5 mm² auf. Die Klemmen bieten eine besonders platzsparende Verdrahtungslösung in verschiedenen Montagearten. Sie können die Mikroklemmen auf eine NS 15-Tragschiene aufrasten oder mit Sicherungsstiften oder Rastflanschen direkt an der Montagewand befestigen. Die einzelnen Klemmen haben einen zusätzlichen Prüfpunkt für Service- und Wartungsarbeiten.

Die Mikroklemmen sind auch als kompakte Potenzialverteiltervariante mit unterschiedlichen Polzahlen erhältlich. Die einzelnen Klemmstellen sind mit selbstklebenden Markierungstreifen gekennzeichnet.



Mikroklemme MP 1,5

Schutzleiterklemmen

Die Miniklemmen verfügen oftmals über konturgleiche PE-Klemmen. Diese Klemmen sind mit dem Zusatz -PE gekennzeichnet. Die grün-gelben Klemmen entsprechen den Bestimmungen der Norm IEC 60947-7-2 und werden durch einen metallischen PE-Fuß an die Tragschiene angebunden. Die Verbindung zwischen den Klemmstellen und der Tragschiene wird nach dem Aufrasten automatisch hergestellt.

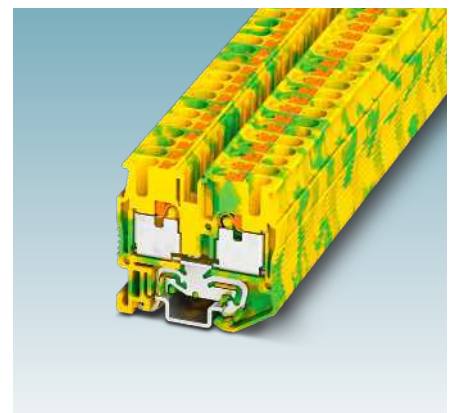





Schutzleiterklemme MPT 2,5-PE

Produktübersicht Mini- und Mikroklemmen

Miniklemmen					Anschlussartvarianten		
					Technologie	Typ	Art.-Nr.
	Typ	Art.-Nr.	MPT 1,5/S	3248100			
	Anschlusstechnik		Push-in-Anschluss				
	Gehäusevariante Blau		MPT 1,5/S BU	3248101			
	PE-Variante		MPT 1,5/S-PE	3248110			
	Strom / Spannung		17,5 A / 500 V				
	Querschnittsbereich (IEC//AWG)		0,14 mm ² ... 1,5 mm ² // 26 ... 14				
	Typ	Art.-Nr.	MPT 2,5	3248125	Schraubanschluss	MUT 2,5	3248030
	Anschlusstechnik		Push-in-Anschluss				
	Gehäusevariante Blau		MPT 2,5 BU	3248126			
	PE-Variante		MPT 2,5-PE	3248130			
	Strom / Spannung		24 A / 500 V				
	Querschnittsbereich (IEC//AWG)		0,14 mm ² ... 2,5 mm ² // 26 ... 14				
	Typ	Art.-Nr.	MSB 2,5	3244012			
	Anschlusstechnik		Zugfederanschluss				
	Gehäusevariante Blau		MSB 2,5 BU	3244025			
	PE-Variante		MSB 2,5-PE	3244151			
	Strom / Spannung		24 A / 800 V				
	Querschnittsbereich (IEC//AWG)		0,08 mm ² ... 2,5 mm ² // 28 ... 14				
	Typ	Art.-Nr.	MSB 2,5-NS 35	3244119			
	Anschlusstechnik		Zugfederanschluss				
	Gehäusevariante Blau		MSB 2,5-NS 35 BU	3244122			
	PE-Variante		MSB 2,5-NS 35-PE	3244148			
	Strom / Spannung		24 A / 800 V				
	Querschnittsbereich (IEC//AWG)		0,08 mm ² ... 2,5 mm ² // 28 ... 14				
	Typ	Art.-Nr.	MSB 2,5-M	3244067			
	Anschlusstechnik		Zugfederanschluss				
	Gehäusevariante Blau		MSB 2,5-M BU	3244070			
	Strom / Spannung		24 A / 800 V				
	Typ	Art.-Nr.	MSB 2,5-F	3244041			
	Anschlusstechnik		Zugfederanschluss				
	Gehäusevariante Blau		MSB 2,5-F BU	3244054			
	Strom / Spannung		24 A / 800 V				
	Querschnittsbereich (IEC//AWG)		0,08 mm ² ... 2,5 mm ² // 28 ... 14				

Produktübersicht Mini- und Mikroklammern

Miniklammern					Anschlussartvarianten			
					Technologie	Typ	Art.-Nr.	
 	Typ	Art.-Nr.	MSB 2,5-RZ	3244164				
	Anschluss technik		Zugfederanschluss					
	Gehäusevariante Blau		MSB 2,5-RZ BU	3244177				
	Strom / Spannung		24 A / 800 V					
	Querschnittsbereich (IEC//AWG)		0,08 mm ² ... 2,5 mm ² // 28 ...14					
 	Typ	Art.-Nr.	MUT 4	3248035				
	Anschluss technik		Schraubanschluss					
	Gehäusevariante Blau		MUT 4 BU	3248036				
	PE-Variante		MUT 4-PE	3248037				
	Strom / Spannung		32 A / 500 V					
	Querschnittsbereich (IEC//AWG)		0,2 mm ² ... 6 mm ² // 24 ...10					

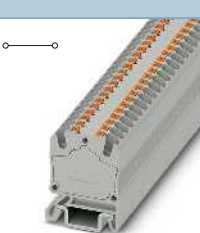
Mikroklammern					Anschlussartvarianten			
					Technologie	Typ	Art.-Nr.	
	Typ	Art.-Nr.	MP 1,5	3248150				
	Anschluss technik		Push-in-Anschluss					
	Gehäusevariante Blau		MP 1,5 BU	3248152				
	Strom / Spannung		17,5 A / 500 V					
	Querschnittsbereich (IEC//AWG)		0,14 mm ² ... 1,5 mm ² // 26 ...16					

Wichtiger Hinweis

Die technischen Daten in den Produkttabellen beziehen sich auf den angegebenen Referenzartikel. Bei Anschlussvarianten kann es in manchen Fällen zu geringfügigen Abweichungen kommen.

Die genauen und vollständigen Daten finden Sie bei uns im Online-Shop an den einzelnen Artikeln. Des Weiteren ist an jedem Artikel eine Liste mit dem passenden Zubehör hinterlegt.



CLIPLINE complete

Sensor-/Aktor-Klemmen

Die Sensor-/Aktor-Klemmen sind dank ihrer kompakten Bauform auf die Verdrahtung moderner Maschinensteuerungen zugeschnitten.

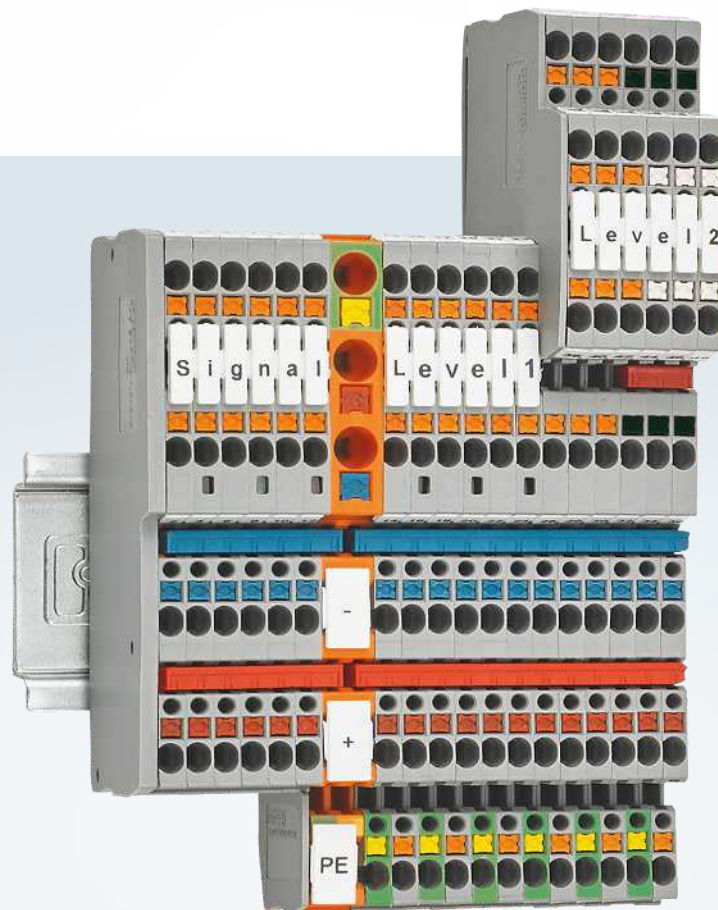

Ihre Vorteile

- ✓ Platzsparend durch Varianten für bipolare Initiatoren und Aktoren
- ✓ Optimale Anschlussmöglichkeiten von 3- oder 4-Leiter-Sensoren und -Aktoren auf einer Klemmbreite von 3,5 mm
- ✓ Hohe Übersichtlichkeit dank vielfältiger Markierungsmöglichkeiten

Sensor-/Aktor-Klemmen

Die Sensor-/Aktor-Klemmen eignen sich optimal für den Anschluss von 3- oder 4-Leiter-Sensoren und -Aktoren. Mit den Brücken verteilen Sie das Plus-/Minus-Potenzial und reduzieren so den Verdrahtungsaufwand erheblich.

Neben den Standardklemmen sind auch Varianten mit LED-Leuchtanzeigen erhältlich. Die Leuchtanzeige gibt Ihnen Auskunft über die ordnungsgemäße Schaltung der Klemmen.

PTIO 1,5/S/5

Besonderes Augenmerk verdient sich außerdem die Klemme PTIO 1,5/S/5. Die Klemme ermöglicht bei einer Klemmenbreite von nur 3,5 mm den Anschluss bipolarer Sensoren.

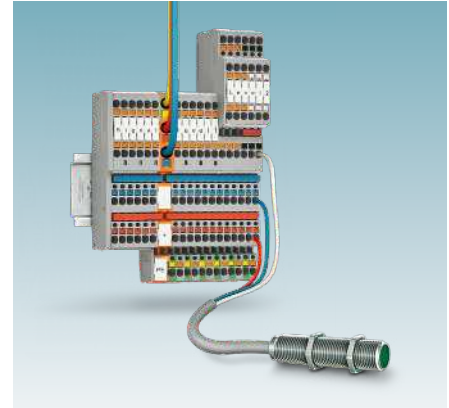

Sensor-/Aktor-Klemmen PTIO

Einspeiseklemmen

Die Initiator- und Aktorklemmen verfügen über konturgleiche Einspeiseklemmen. Somit lässt sich auf schnelle Art und Weise eine Einspeisung an jeder Stelle des Klemmenblocks installieren, ohne weiteres Zubehör zu installieren. Für die einfache Potenzialverteilung können Sie weiterhin mit den patentierten Steckbrücken des CLIPLINE complete-Systems arbeiten.

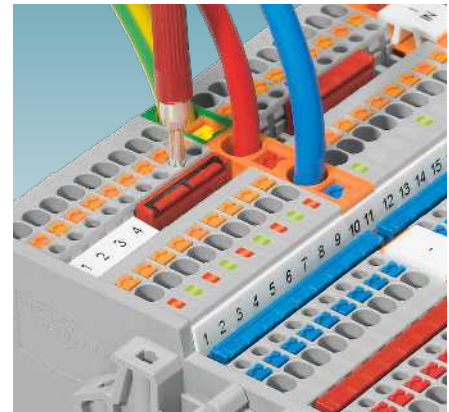

Einspeiseklemmen PTIO

Wichtiger Hinweis

Die technischen Daten in den Produkttabellen beziehen sich auf den angegebenen Referenzartikel. Bei Anschlussvarianten kann es in manchen Fällen zu geringfügigen Abweichungen kommen.

Die genauen und vollständigen Daten finden Sie bei uns im Online-Shop an den einzelnen Artikeln. Des Weiteren ist an jedem Artikel eine Liste mit dem passenden Zubehör hinterlegt.



Produktübersicht Sensor-/Aktor-Klemmen

Sensor-/Aktor-Klemmen und Einspeiseklemmen PTIO					Anschlussartvarianten		
					Technologie	Typ	Art.-Nr.
	Typ	Art.-Nr.	PTIO 1,5/S/3	3244410			
	Anschlussstechnik		Push-in-Anschluss				
	PE-Variante		PTIO 1,5/S/3-PE	3244449			
	Strom / Spannung		13,5 A / 250 V				
	Querschnittsbereich (IEC//AWG)		0,14 mm ² ... 1,5 mm ² // 26 ... 14				
	Typ	Art.-Nr.	PTIO 1,5/S/4	3244452			
	Anschlussstechnik		Push-in-Anschluss				
	PE-Variante		PTIO 1,5/S/4-PE	3244465			
	Strom / Spannung		13,5 A / 250 V				
	Querschnittsbereich (IEC//AWG)		0,14 mm ² ... 1,5 mm ² // 26 ... 14				
	Typ	Art.-Nr.	PTIO 1,5/S/5	3244470			
	Anschlussstechnik		Push-in-Anschluss				
	PE-Variante		PTIO 1,5/S/5-PE	3244473			
	Strom / Spannung		13,5 A / 250 V				
	Querschnittsbereich (IEC//AWG)		0,14 mm ² ... 1,5 mm ² // 26 ... 14				
	Typ	Art.-Nr.	PTIO-IN 2,5/3 OG	3244559			
	Anschlussstechnik		Push-in-Anschluss				
	PE-Variante		PTIO-IN 2,5/3-PE OG	3244560			
	Strom / Spannung		20 A / 250 V				
	Querschnittsbereich (IEC//AWG)		0,2 mm ² ... 2,5 mm ² // 24 ... 14				
	Typ	Art.-Nr.	PTIO-IN 2,5/4-PE OG	3244481			
	Anschlussstechnik		Push-in-Anschluss				
	Strom / Spannung		20 A / 250 V				
	Querschnittsbereich (IEC//AWG)		0,2 mm ² ... 2,5 mm ² // 24 ... 14				

Sensor-/Aktor-Klemmen und Einspeiseklemmen STIO					Anschlussartvarianten		
					Technologie	Typ	Art.-Nr.
	Typ	Art.-Nr.	STIO 2,5/3-2B/L	3209015			
	Anschlussstechnik		Zugfederanschluss				
	Strom / Spannung		18 A / 250 V				
	Querschnittsbereich (IEC//AWG)		0,08 mm ² ... 2,5 mm ² // 28 ... 14				

Produktübersicht Sensor-/Aktor-Klemmen

Sensor-/Aktor-Klemmen und Einspeiseklemmen STIO					Anschlussartvarianten		
					Technologie	Typ	Art.-Nr.
	Typ	Art.-Nr.	STIO 2,5/3-PE/B/L	3209044			
	Anschluss-technik	Zugfederanschluss					
	Strom / Spannung	18 A / 250 V					
	Querschnittsbereich (IEC//AWG)	0,08 mm ² ... 2,5 mm ² // 28 ...14					
	Typ	Art.-Nr.	STIO 2,5/4-3B/L	3209057			
	Anschluss-technik	Zugfederanschluss					
	Strom / Spannung	18 A / 250 V					
	Querschnittsbereich (IEC//AWG)	0,08 mm ² ... 2,5 mm ² // 28 ...14					
	Typ	Art.-Nr.	STIO 2,5/4-PE/2B/L	3209060			
	Anschluss-technik	Zugfederanschluss					
	Strom / Spannung	18 A / 250 V					
	Querschnittsbereich (IEC//AWG)	0,08 mm ² ... 2,5 mm ² // 28 ...14					
	Typ	Art.-Nr.	STIO-IN 2,5/3 OG	3209196			
	Anschluss-technik	Zugfederanschluss					
	Strom / Spannung	30 A / 250 V					
	Querschnittsbereich (IEC//AWG)	0,08 mm ² ... 2,5 mm ² // 28 ...14					
	Typ	Art.-Nr.	STIO-IN 2,5/3-PE OG	3209086			
	Anschluss-technik	Zugfederanschluss					
	Strom / Spannung	30 A / 250 V					
	Querschnittsbereich (IEC//AWG)	0,08 mm ² ... 2,5 mm ² // 28 ...14					
	Typ	Art.-Nr.	STIO-IN 2,5/4-PE OG	3209109			
	Anschluss-technik	Zugfederanschluss					
	Strom / Spannung	30 A / 250 V					
	Querschnittsbereich (IEC//AWG)	0,08 mm ² ... 2,5 mm ² // 28 ...14					
	Typ	Art.-Nr.	STIO-IN 2,5/4-PE OG	3209109			
	Anschluss-technik	Zugfederanschluss					
	Strom / Spannung	30 A / 250 V					
	Querschnittsbereich (IEC//AWG)	0,08 mm ² ... 2,5 mm ² // 28 ...14					

CLIPLINE complete

Wandlerklemmen

Die Messwandler-Trennklemmen bieten ein hohes Maß an Komfort für alle notwendigen Prüfschaltungen in sekundären Stromwandlerkreisen. Die Wandlerklemmen mit sechs universellen Funktionsschächten bieten ein Höchstmaß an Funktionalität und Flexibilität bei der Potenzialverteilung. Dank der Steckervarianten mit integriertem, voreilem Kurzschlusskontakt können Sie angeschlossene Stromwandler zuverlässig schützen.

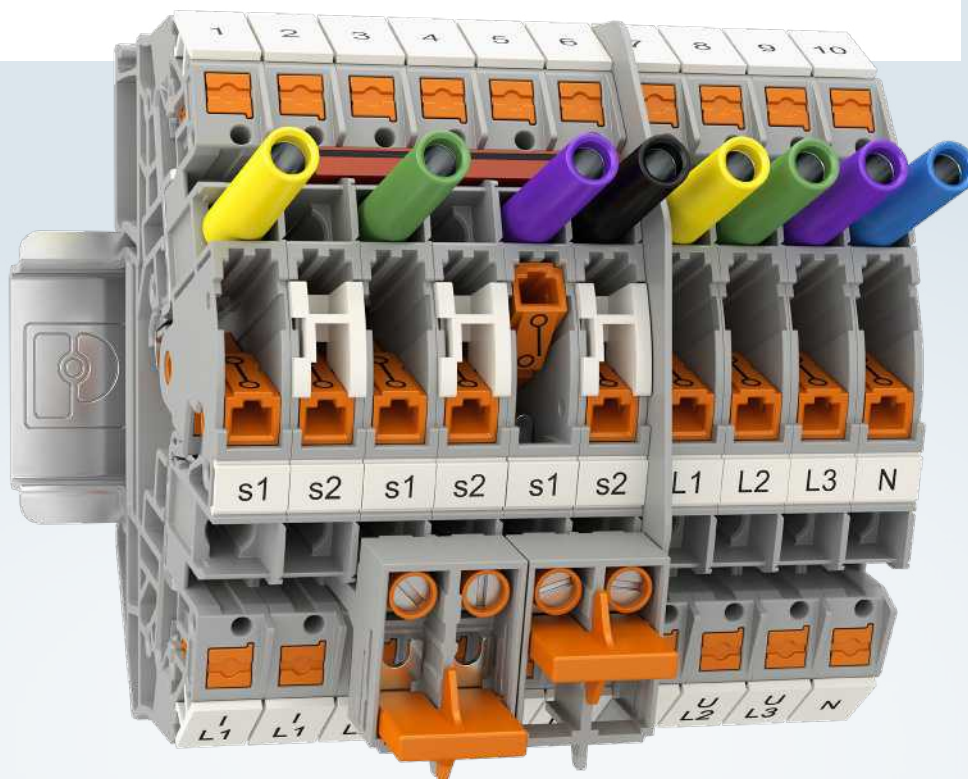

Ihre Vorteile

- ✓ Einfache und sichere Bedienung durch integrierten Längstrennschieber
- ✓ Eindeutige Kennzeichnung der Schaltzustände
- ✓ Hohe Funktionalität mit bis zu sechs Funktionsschächten
- ✓ Sicherer Schutz dank Steckervarianten mit integriertem, voreilem Kurzschlusskontakt

Wandlerklemmen

Bei der Konstruktion der Wandlerklemmen wurden sowohl Varianten mit einfachem als auch mit dreifachem Funktionsschacht entwickelt. Der einfache Funktionsschacht bietet Ihnen eine sehr kompakte Klemme, wohingegen der dreifache Funktionsschacht eine sehr hohe Flexibilität aufweist.

Die Trennschieber der Messwandler-Trennklemmen ermöglichen Ihnen ein einfaches und sicheres Umschalten der Schaltzustände. Hierzu müssen Sie lediglich einen handelsüblichen Schraubendreher oder einen Schalthebel (C-ME) aus dem produktspezifischen Zubehör nutzen und in die Öffnung des orangefarbenen Kipphebels einführen. Jetzt lässt sich der Kipphebel ganz einfach bis in die Endlage schalten. Damit sich dieser Schaltzustand nicht versehentlich verändert, sind in den Endlagen Rasten integriert. Des Weiteren stehen Ihnen als Zubehör optionale Schaltsperren (S-ME) zur Verfügung.

Neben den Schaltsperren verfügen die Wandlerklemmen über weiteres Zubehör, z. B. Schaltbrücken (SB-ME) oder Kurzschlussstecker (KSS).

Die Schaltbrücken, Steckbrücken und Kurzschlussstecker ermöglichen Ihnen den einfachen Kurzschluss Ihrer Wandlerklemmen. Die Brücken können auf beiden Seiten der Trennstelle im Brückenschacht positioniert und sicher eingerastet werden. Neben den Trennklemmen sind auch konturgleiche Durchgangs- und PE-Klemmen erhältlich.

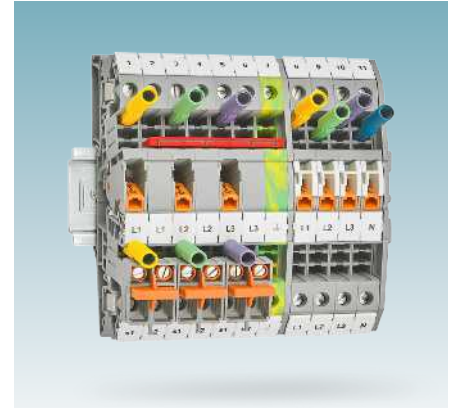

Wandlerklemmen UT

Schutzleiterklemmen

Die Wandlerklemmen verfügen oftmals über konturgleiche PE-Klemmen. Diese Klemmen sind mit dem Zusatz -PE gekennzeichnet.

Die grün-gelben Klemmen entsprechen den Bestimmungen der Norm IEC 60947-7-2 und werden durch einen metallischen PE-Fuß an die Tragschiene angebunden. Die Verbindung zwischen den Klemmstellen und der Tragschiene wird nach dem Aufrasten automatisch hergestellt.



Schutzleiterklemme mit einem metallischen PE-Fuß





Wichtiger Hinweis

Die technischen Daten in den Produkttabellen beziehen sich auf den angegebenen Referenzartikel. Bei Anschlussvarianten kann es in manchen Fällen zu geringfügigen Abweichungen kommen.



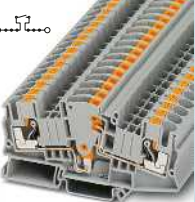

Die genauen und vollständigen Daten finden Sie bei uns im Online-Shop an den einzelnen Artikeln. Des Weiteren ist an jedem Artikel eine Liste mit dem passenden Zubehör hinterlegt.





Produktübersicht Wandlerklemmen

Trennklemmen (2-Leiter)					Anschlussartvarianten		
					Technologie	Typ	Art.-Nr.
	Typ	Art.-Nr.	PTME 4	3212139	Schraubanschluss Schraubanschluss	UTME 4 UTME 4-P/P	3047452 3047453
	Anschluss technik		Push-in-Anschluss				
	Gehäusevariante Blau		PTME 4 BU	3212148			
	Strom / Spannung		24 A / 500 V				
	Querschnittsbereich (IEC//AWG)		0,2 mm ² ... 4 mm ² // 24 ...12				
	Typ	Art.-Nr.	PTME 6	3212170	Push-in-Anschluss Push-in-Anschluss Schraubanschluss Zugfederanschluss	PTVME 6/S PTVME 6/S-P UTME 6 STME 6	1164788 1166809 3047400 3035700
	Anschluss technik		Push-in-Anschluss				
	Strom / Spannung		30 A / 500 V				
	Querschnittsbereich (IEC//AWG)		0,5 mm ² ... 6 mm ² // 20 ...10				
	Typ	Art.-Nr.	UT 6-T-HV	3070134	Schraubanschluss	UT 6-T-HV P/P	3070121
	Anschluss technik		Schraubanschluss				
	Strom / Spannung		41 A / 1000 V				
	Querschnittsbereich (IEC//AWG)		0,2 mm ² ... 10 mm ² // 24 ...8				
	Typ	Art.-Nr.	UT 6-T/SP	3072815	Schraubanschluss		
	Anschluss technik		Schraubanschluss				
	Gehäusevariante Blau		UT 6-T/SP BU	3072822			
	Strom / Spannung		41 A / 1000 V				
	Querschnittsbereich (IEC//AWG)		0,2 mm ² ... 10 mm ² // 24 ...8				
	Typ	Art.-Nr.	SRTK 6	3029952	Zugfederanschluss		
	Anschluss technik		Zugfederanschluss				
	Strom / Spannung		41 A / 400 V				
	Querschnittsbereich (IEC//AWG)		0,2 mm ² ... 6 mm ² // 24 ...10				
	Typ	Art.-Nr.	STME 6 HV	3035693	Zugfederanschluss		
	Anschluss technik		Zugfederanschluss				
	Strom / Spannung		30 A / 1000 V				
	Querschnittsbereich (IEC//AWG)		0,2 mm ² ... 6 mm ² // 24 ...10				



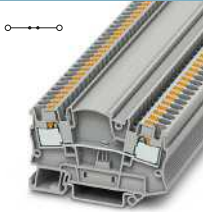

Produktübersicht Wandlerklemmen

Trennklemmen (steckbar)				Anschlussartvarianten		
				Technologie	Typ	Art.-Nr.
	Typ	Art.-Nr.	UTME 4/1P	3057416		
	Anschlusstechnik		Schraub- / Steckanschluss			
	Strom / Spannung		28 A / 500 V			
	Querschnittsbereich (IEC//AWG)		0,14 mm ² ... 6 mm ² // 26 ...10			
	Typ	Art.-Nr.	UTME 4-CT/1P	3057432		
	Anschlusstechnik		Schraub- / Steckanschluss			
	Strom / Spannung		28 A / 500 V			
	Querschnittsbereich (IEC//AWG)		0,14 mm ² ... 4 mm ² // 26 ...12			
	Typ	Art.-Nr.	PTME 6/1P	3212306		
	Anschlusstechnik		Push-in-Anschluss			
	Strom / Spannung		30 A / 500 V			
	Querschnittsbereich (IEC//AWG)		0,5 mm ² ... 6 mm ² // 20 ...10			
	Typ	Art.-Nr.	PTME 6-CT/1P	3212300		
	Anschlusstechnik		Push-in-Anschluss			
	PE-Variante		PTMED 4-PE	3212154		
	Strom / Spannung		30 A / 500 V			
	Querschnittsbereich (IEC//AWG)		0,5 mm ² ... 6 mm ² // 20 ...10			

Produktübersicht Wandlerklemmen

Durchgangsklemmen (2-Leiter)					Anschlussartvarianten		
					Technologie	Typ	Art.-Nr.
	Typ	Art.-Nr.	PTMED 4	3212141	UTMED 4	3047465	
	Anschluss technik		Push-in-Anschluss				
	Strom / Spannung		32 A / 500 V				
	Querschnittsbereich (IEC//AWG)		0,2 mm ² ... 4 mm ² // 24 ...12				
	Typ	Art.-Nr.	PTMED 6	3212183	Schraubanschluss Zugfederanschluss	UTMED 6 STMED 6 3047413 3035713	
	Anschluss technik		Push-in-Anschluss				
	PE-Variante		PTMED 6-PE	3212196			
	Strom / Spannung		41 A / 1000 V				
	Querschnittsbereich (IEC//AWG)		0,5 mm ² ... 6 mm ² // 20 ...10				
	Typ	Art.-Nr.	PTMED 6-CT/1P	3212301			
	Anschluss technik		Push-in-Anschluss				
	PE-Variante		PTMED 6-CT/1P-PE	3212302			
	Strom / Spannung		30 A / 500 V				
	Querschnittsbereich (IEC//AWG)		0,5 mm ² ... 6 mm ² // 20 ...10				

Produktübersicht Wandlerklemmen

Durchgangsklemmen (2-Leiter-Bolzenklemmen)					Anschlussartvarianten		
					Technologie	Typ	Art.-Nr.
	Typ	Art.-Nr.	RT 4-T-P/P	3000565			
	Anschlusstechnik	Bolzenanschluss					
	Strom / Spannung	41 A / 500 V					
	Bolzendurchmesser	4 mm					
	Querschnitt Kabelschuhanschluss	0,1 mm ² ...6 mm ²					
	Typ	Art.-Nr.	RTO 4-T-TC	3000558			
	Anschlusstechnik	Bolzenanschluss					
	Strom / Spannung	41 A / 500 V					
	Bolzendurchmesser	4 mm					
	Querschnitt Kabelschuhanschluss	0,5 mm ² ...6 mm ²					
	Typ	Art.-Nr.	RT 5-T	3049039			
	Anschlusstechnik	Bolzenanschluss					
	Strom / Spannung	41 A / 1000 V					
	Bolzendurchmesser	5 mm					
	Querschnitt Kabelschuhanschluss	0,5 mm ² ...6 mm ²					
	Typ	Art.-Nr.	RTO 5-T	3049233			
	Anschlusstechnik	Bolzenanschluss					
	Strom / Spannung	41 A / 1000 V					
	Bolzendurchmesser	5 mm					
	Querschnitt Kabelschuhanschluss	0,5 mm ² ...6 mm ²					

CLIPLINE complete

Hybridklemmen

Hybridklemmen sind Klemmen, die auf der Schaltschrankseite und auf der Feldanschlusseite unterschiedliche Anschlussstechniken aufweisen. Somit erfüllen die Klemmenblöcke die Anforderungen der schaltschrankinternen Verdrahtung und der externen Feldverdrahtung. Zu den Hybridklemmen gehören verschiedene Funktionsklemmen wie Durchgangsklemmen, Trennklemmen, Prüftrennklemmen und Potenzialverteilerklemmen.

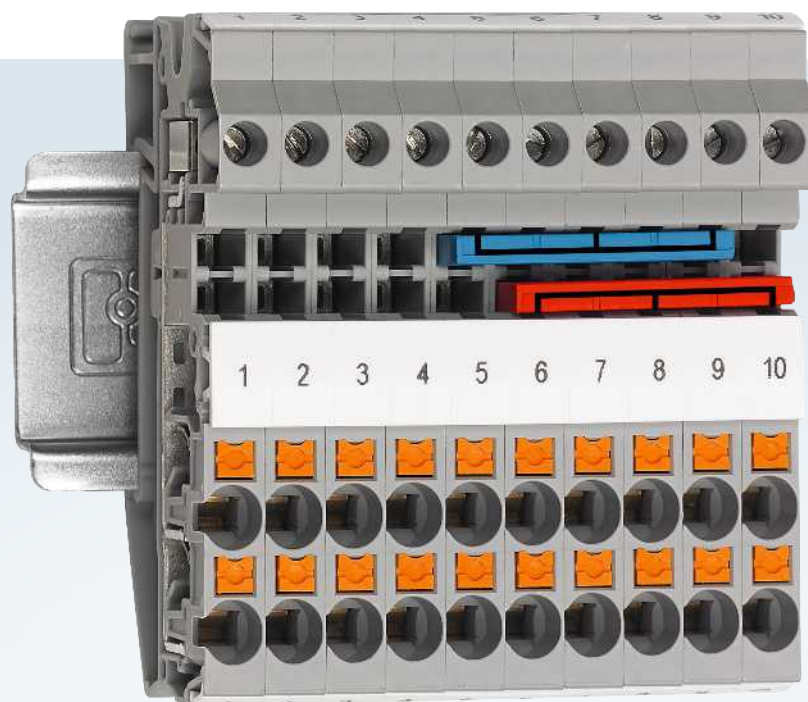

Ihre Vorteile

- ✓ Anforderungen für interne und externe Verdrahtung gleichzeitig erfüllen, dank unterschiedlicher Anschlussarten in einer Klemme
- ✓ Freie Wahl der Anschlussstechnik dank Kombinationsmöglichkeiten
- ✓ Platzsparend durch kompakte Bauform

Schutzleiterklemmen

Die Hybridklemmen verfügen oftmals über konturgleiche PE-Klemmen. Diese Klemmen sind mit dem Zusatz -PE gekennzeichnet. Die grün-gelben Klemmen entsprechen den Bestimmungen der Norm IEC 60947-7-2 und werden durch einen metallischen PE-Fuß an die Tragschiene angebunden. Die Verbindung zwischen den Klemmstellen und der Tragschiene wird nach dem Aufrasten automatisch hergestellt.

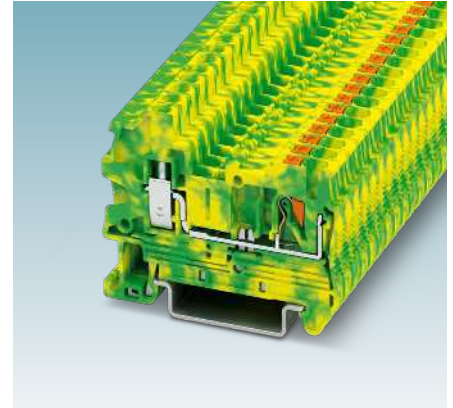

Schutzleiterklemme mit einem metallischen PE-Fuß

Wichtiger Hinweis

Die technischen Daten in den Produkttabellen beziehen sich auf den angegebenen Referenzartikel. Bei Anschlussvarianten kann es in manchen Fällen zu geringfügigen Abweichungen kommen.

Die genauen und vollständigen Daten finden Sie bei uns im Online-Shop an den einzelnen Artikeln. Des Weiteren ist an jedem Artikel eine Liste mit dem passenden Zubehör hinterlegt.





Produktübersicht Hybridklemmen

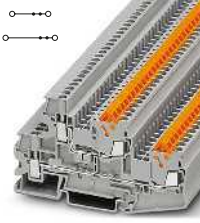
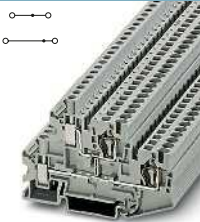

Durchgangsklemmen					Anschlussartvarianten		
					Technologie	Typ	Art.-Nr.
	Typ	Art.-Nr.	QTCU 1,5	3050015	Schnellanschluss	QTCS 1,5	3050138
	Anschlussstechnik		Schnellanschluss / Schraubanschluss				
	Gehäusevariante Blau		QTCU 1,5 BU	3050028			
	PE-Variante		QTCU 1,5-PE	3050031			
	Strom / Spannung		17,5 A / 800 V				
	Querschnittsbereich (IEC//AWG)		0,25 mm ² ... 1,5 mm ² // 24 ...16				
	Typ	Art.-Nr.	PTU 2,5	3209519	Schnellanschluss Schnellanschluss	QTCU 2,5 QTCS 2,5	3206539 3206500
	Anschlussstechnik		Push-in-Anschluss / Schraubanschluss				
	Gehäusevariante Blau		PTU 2,5 BU	3209520			
	PE-Variante		PTU 2,5-PE	3209521			
	Strom / Spannung		24 A / 800 V				
	Querschnittsbereich (IEC//AWG)		0,14 mm ² ... 2,5 mm ² // 26 ...14				
	Typ	Art.-Nr.	PTU 4	3211855			
	Anschlussstechnik		Push-in-Anschluss / Schraubanschluss				
	Gehäusevariante Blau		PTU 4 BU	3211856			
	PE-Variante		PTU 4-PE	3211857			
	Strom / Spannung		32 A / 800 V				
	Querschnittsbereich (IEC//AWG)		0,2 mm ² ... 4 mm ² // 24 ...12				
	Typ	Art.-Nr.	QTCU 1,5-TWIN	3050044			
	Anschlussstechnik		Schnellanschluss / Schraubanschluss				
	Gehäusevariante Blau		QTCU 1,5-TWIN BU	3050057			
	PE-Variante		QTCU 1,5-TWIN-PE	3050060			
	Strom / Spannung		17,5 A / 800 V				
	Querschnittsbereich (IEC//AWG)		0,25 mm ² ... 1,5 mm ² // 24 ...16				
	Typ	Art.-Nr.	PTU 2,5-TWIN	3209515	Zugfederanschluss Schnellanschluss Schnellanschluss	STU 2,5-TWIN QTCU 2,5-TWIN QTCS 2,5-TWIN	3033016 3050303 3050332
	Anschlussstechnik		Push-in-Anschluss / Schraubanschluss				
	Gehäusevariante Blau		PTU 2,5-TWIN BU	3209516			
	PE-Variante		PTU 2,5-TWIN-PE	3209517			
	Strom / Spannung		24 A / 800 V				
	Querschnittsbereich (IEC//AWG)		0,14 mm ² ... 2,5 mm ² // 26 ...14				
	Typ	Art.-Nr.	PTU 4-TWIN	3211859	Zugfederanschluss	STU 4-TWIN	3033058
	Anschlussstechnik		Push-in-Anschluss / Schraubanschluss				
	Gehäusevariante Blau		PTU 4-TWIN BU	3211860			
	PE-Variante		PTU 4-TWIN-PE	3211862			
	Strom / Spannung		32 A / 800 V				
	Querschnittsbereich (IEC//AWG)		0,2 mm ² ... 4 mm ² // 24 ...12				



Produktübersicht Hybridklemmen

Mehrstockklemmen					Anschlussartvarianten		
					Technologie	Typ	Art.-Nr.
	Typ	Art.-Nr.	QTTCBU 1,5	3050264	Schnellanschluss	QTTCBS 1,5	3050222
	Anschluss technik		Schnellanschluss / Schraubanschluss				
	Gehäusevariante Blau		QTTCBU 1,5 BU	3050280			
	PE-Variante		QTTCBU 1,5-PE	3050277			
	Strom / Spannung		17,5 A / 500 V				
	Querschnittsbereich (IEC//AWG)		0,25 mm ² ... 1,5 mm ² // 24 ...16				
	Typ	Art.-Nr.	STTBU 4	3033155			
	Anschluss technik		Zugfederanschluss / Schraubanschluss				
	Gehäusevariante Blau		STTBU 4 BU	3033168			
	PE-Variante		STTBU 4-PE	3033171			
	Strom / Spannung		30 A / 500 V				
	Querschnittsbereich (IEC//AWG)		0,08 mm ² ... 4 mm ² // 28 ...12				



Messertrennklemmen					Anschlussartvarianten		
					Technologie	Typ	Art.-Nr.
	Typ	Art.-Nr.	PTU 4-MT	3209538			
	Anschluss technik		Push-in-Anschluss / Schraubanschluss				
	Strom / Spannung		20 A / 400 V				
	Querschnittsbereich (IEC//AWG)		0,2 mm ² ... 4 mm ² // 24 ...12				
	Typ	Art.-Nr.	QTCU 2,5-TWIN-MT	3050304			
	Anschluss technik		Schnellanschluss / Schraubanschluss				
	Gehäusevariante Blau		QTCU 2,5-TWIN-MT BU	3050317			
	Strom / Spannung		20 A / 400 V				
 <div style="background-color: #e91e63; color: white; padding: 2px; display: inline-block;">neu</div>	Typ	Art.-Nr.	PTU 4-TWIN-MT	1157696			
	Anschluss technik		Push-in-Anschluss / Schraubanschluss				
	Strom / Spannung		20 A / 500 V				
	Querschnittsbereich (IEC//AWG)		0,2 mm ² ... 6 mm ² // 24 ...12				

Produktübersicht Hybridklemmen

Trennklemmen				Anschlussartvarianten		
				Technologie	Typ	Art.-Nr.
	Typ	Art.-Nr.	PTU 4-TG	3209542		
	Anschluss technik	Push-in-Anschluss / Schraubanschluss				
	Strom / Spannung	20 A / 400 V				
	Querschnittsbereich (IEC//AWG)	0,2 mm ² ... 4 mm ² // 24 ...12				
 <div style="background-color: #e91e63; color: white; padding: 2px; display: inline-block;">neu</div>	Typ	Art.-Nr.	PTU 4-TWIN-TG	1157682		
	Anschluss technik	Push-in-Anschluss / Schraubanschluss				
	Strom / Spannung	20 A / 500 V				
	Querschnittsbereich (IEC//AWG)	0,2 mm ² ... 6 mm ² // 24 ...12				

Wandlerklemmen				Anschlussartvarianten		
				Technologie	Typ	Art.-Nr.
	Typ	Art.-Nr.	PTU 6-T	3209535		
	Anschluss technik	Push-in-Anschluss / Schraubanschluss				
	Strom / Spannung	41 A / 500 V				
	Querschnittsbereich (IEC//AWG)	0,5 mm ² ... 6 mm ² // 20 ...10				
	Typ	Art.-Nr.	PTUD 6	3209531		
	Anschluss technik	Push-in-Anschluss / Schraubanschluss				
	Strom / Spannung	41 A / 800 V				
	Querschnittsbereich (IEC//AWG)	0,5 mm ² ... 6 mm ² // 20 ...10				

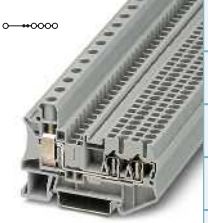
Produktübersicht Hybridklemmen

Potenzialsammelklemmen					Anschlussartvarianten		
					Technologie	Typ	Art.-Nr.
	Typ	Art.-Nr.	STU 10/ 4X2,5	3033139			
	Anschluss technik	Schraubanschluss / Zugfederanschluss					
	Gehäusevariante Blau	Art.-Nr.	STU 10/ 4X2,5 BU	3033142			
	Strom / Spannung	55 A / 800 V					
	Querschnittsbereich (IEC//AWG)	0,5 mm ² ... 16 mm ² // 20 ... 6					
	Typ	Art.-Nr.	PTU 35/4X6/6X2,5	3214080			
	Anschluss technik	Schraubanschluss / Push-in-Anschluss					
	Gehäusevariante Blau	Art.-Nr.	PTU 35/4X6/6X2,5 BU	3214081			
	Strom / Spannung	105 A / 1000 V					
	Querschnittsbereich (IEC//AWG)	1,5 mm ² ... 50 mm ² // 16 ... 1/0					
	Typ	Art.-Nr.	PTU 35/4X10	3002371			
	Anschluss technik	Schraubanschluss / Push-in-Anschluss					
	Gehäusevariante Blau	Art.-Nr.	PTU 35/4X10 BU	3002370			
	Strom / Spannung	101 A / 1000 V					
	Querschnittsbereich (IEC//AWG)	1,5 mm ² ... 35 mm ² // 16 ... 2					

Klemmen für spezielle Anwendungsfelder

2

Die Classic-Klemmen sind kein einheitliches Reihenklammersystem. Diese Klemmengruppe besteht aus den verschiedenen Klemmenvarianten und bildet somit alle Klemmen ab, die nicht zum Reihenklammersystem CLIPLINE complete gehören. Neben speziellen Hochstromklemmen und Hochstromverbindern gehören auch Schirmklemmen und Klemmen für Aluminiumleiter zu dem großen Produktportfolio.

Schirmklemmen

Schirmklammern schützen Ihre Systeme vor elektromagnetischen Störungen. Diese Störungen können zu Fehlfunktionen oder sogar zum Ausfall ganzer Systeme führen.

Weitere Informationen ab Seite 134

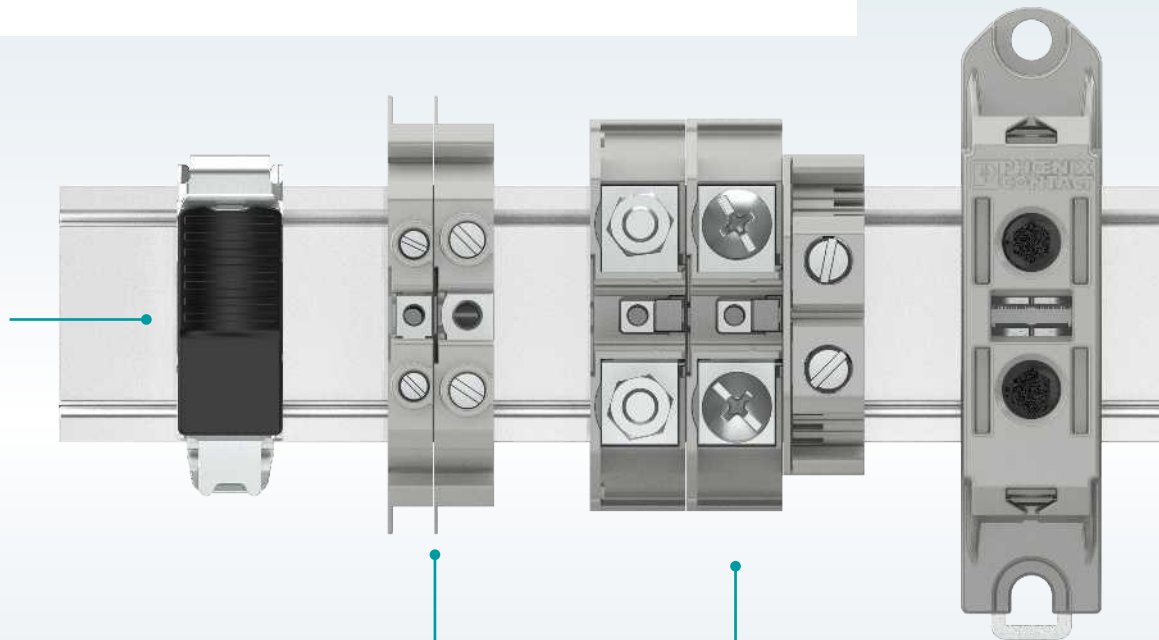

Federunterstützte Schraubklemmen

Die federunterstützten Schraubklemmen erfüllen in Verbindung mit Hakenkabelschuhen technische Anforderungen nach ENATS 50-18.

Weitere Informationen ab Seite 106

Hochstromklemmen mit Bolzenanschluss

Die Hochstromklemmen sind für besonders hohe Stromstärken und Spannungen ausgelegt.

Weitere Informationen ab Seite 114

Schraubklemmen für Aluminiumleiter

Eine bleifreie Zinnoberfläche auf den Klemmkörpern und Schrauben erlaubt den Anschluss von Aluminium- und Kupferleitern.

Weitere Informationen ab Seite 112

Schraubklemmen für Sensorik und Aktorik

Die Sensor-/Aktor-Klemmen ermöglichen Ihnen die einfache Verdrahtung von Initiatoren und Aktoren.

Weitere Informationen ab Seite 128

Hochtemperaturklemmen

Die Keramikklemmen weisen eine hohe Dauereinsatz-Temperaturbeständigkeit bis 220 °C auf.

Weitere Informationen ab Seite 110

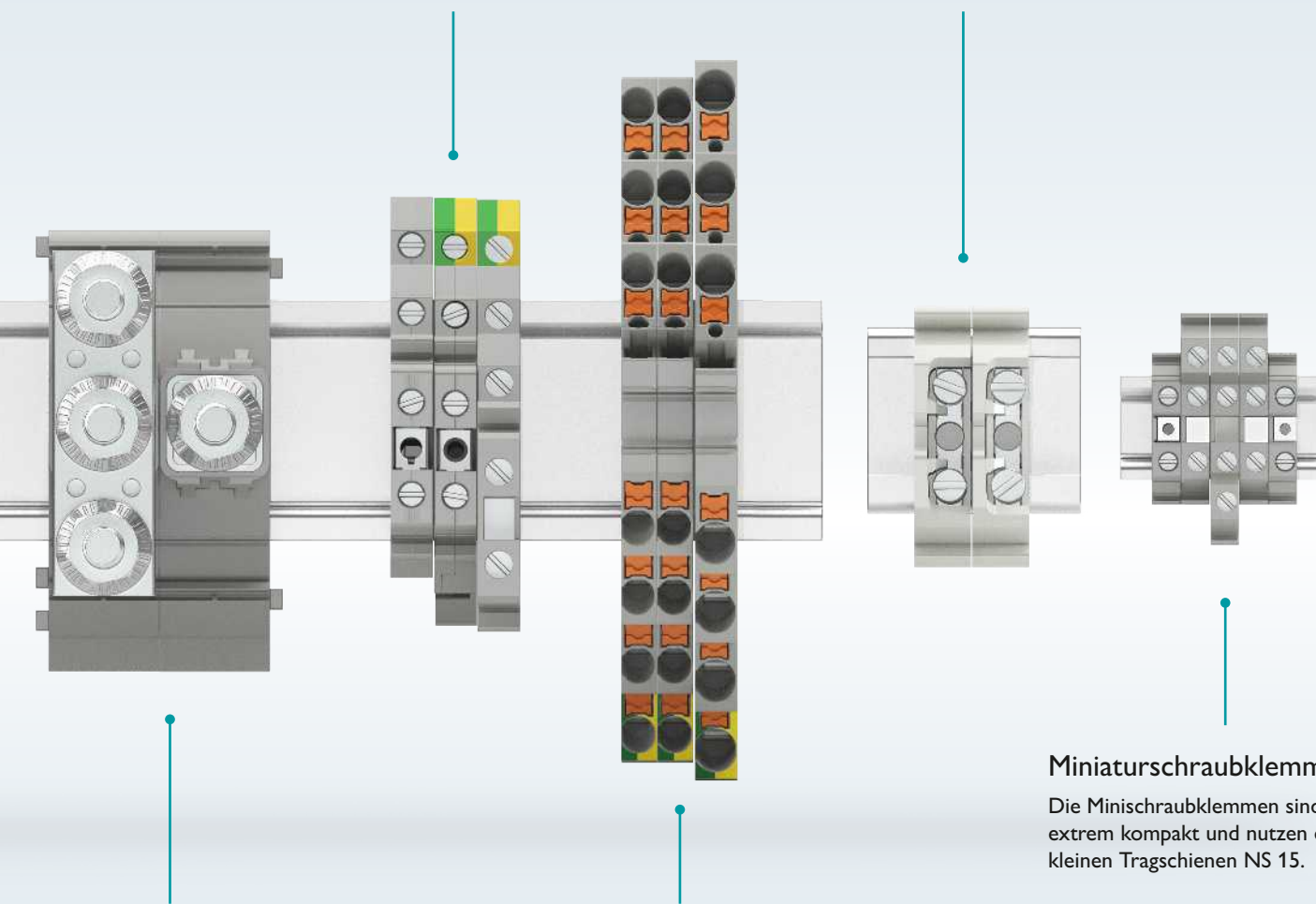

Hochstromverbinder

Die Produktfamilie der Hochstromverbinder vereint die Vorteile der Bolzenanschlusstechnik mit denen der Schraubanschlusstechnik.

Weitere Informationen ab Seite 114

Motoranschlussklemmen

Mit den Motoranschlussklemmen verdrahten Sie Dreiphasenmotoren platzsparend auf 5,2 bzw. 6,2-mm-Klemmenbreite.

Weitere Informationen ab Seite 104

Miniaturschraubklemmen

Die Minischraubklemmen sind extrem kompakt und nutzen die kleinen Tragschienen NS 15.

Weitere Informationen ab Seite 124

Klemmen für spezielle Anwendungsfelder

Motoranschlussklemmen

Mit den Motoranschlussklemmen verdrahten Sie Dreiphasenmotoren platzsparend auf 5,2- bzw. 6,2-mm-Klemmenbreite. Die Brückungsmöglichkeit zur einfachen Phasenbrückung auf jeder Etage reduziert die Verdrahtungszeit. Jede Klemmstelle bietet einen zusätzlichen Prüfkontakt für Prüfstecker mit 2,3-mm-Durchmesser.

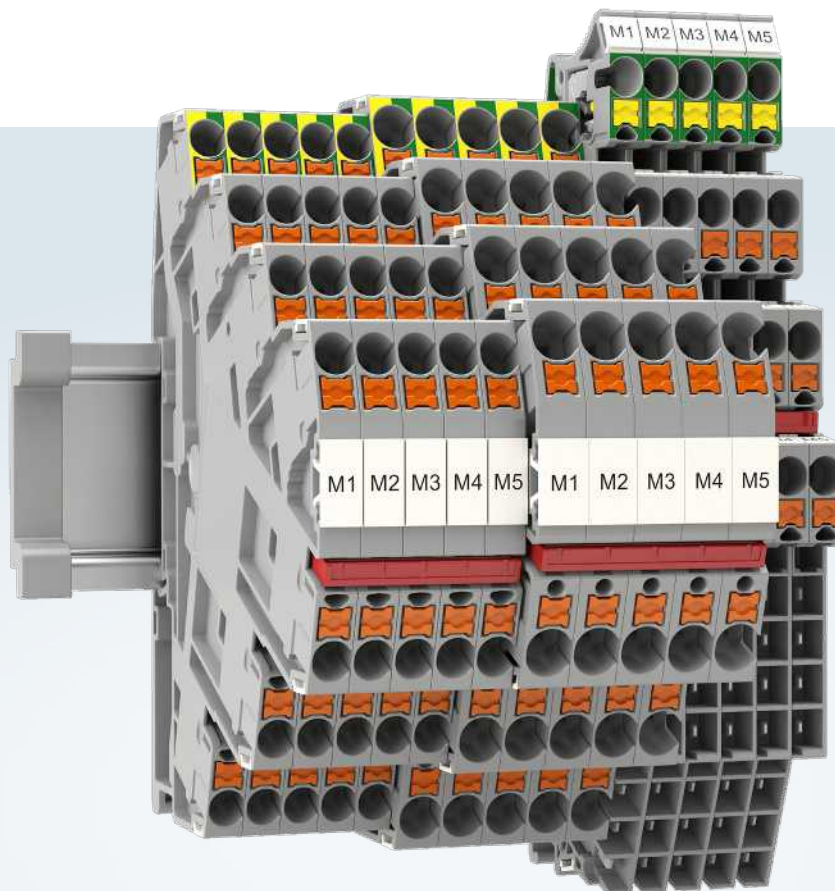

Ihre Vorteile

- ✓ Brückungsmöglichkeit zur einfachen Phasenbrückung auf jeder Etage
- ✓ Optionale Etagenbrückung für spezielle Anwendungen
- ✓ Platzsparend durch drei Potenziale in einem kompakten Klemmgehäuse
- ✓ Übersichtlich durch große Beschriftungsmöglichkeiten

Produktübersicht Motoranschlussklemmen

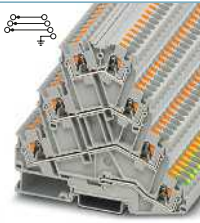
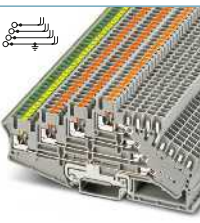
Motoranschlussklemmen					Anschlussartvarianten		
					Technologie	Typ	Art.-Nr.
	Typ	Art.-Nr.	PT 2,5-PE/3L	3210542	Zugfederanschluss	ST 2,5-PE/3L	3036055
	Anschlusstechnik		Push-in-Anschluss				
	Strom / Spannung		20 A / 800 V				
	Querschnittsbereich (IEC//AWG)		0,14 mm ² ... 4 mm ² // 26 ...14				
	Typ	Art.-Nr.	PT 4-PE/3L	3210442	Zugfederanschluss	ST 4-PE/3L	3038338
	Anschlusstechnik		Push-in-Anschluss				
	Strom / Spannung		26 A / 800 V				
	Querschnittsbereich (IEC//AWG)		0,2 mm ² ... 6 mm ² // 24 ...12				
	Typ	Art.-Nr.	PT 2,5-PE/3L/2P	3012316			
	Anschlusstechnik		Push-in- / Steckanschluss				
	Strom / Spannung		10 A / 250 V				
	Querschnittsbereich (IEC//AWG)		0,14 mm ² ... 4 mm ² // 26 ...14				

Klemmen für spezielle Anwendungsfelder

Federunterstützte Schraubklemmen

Die USST-Reihenklammern wurden speziell für den Einsatz im Bereich der Energieversorgung entwickelt. Die federunterstützten Schraubklammern erfüllen in Verbindung mit Hakenkabelschuhen technische Anforderungen nach EATS 50-18 in idealer Weise. Die Klammern lassen sich sowohl auf der NS 32- als auch auf der NS 35-Tragschiene montieren.

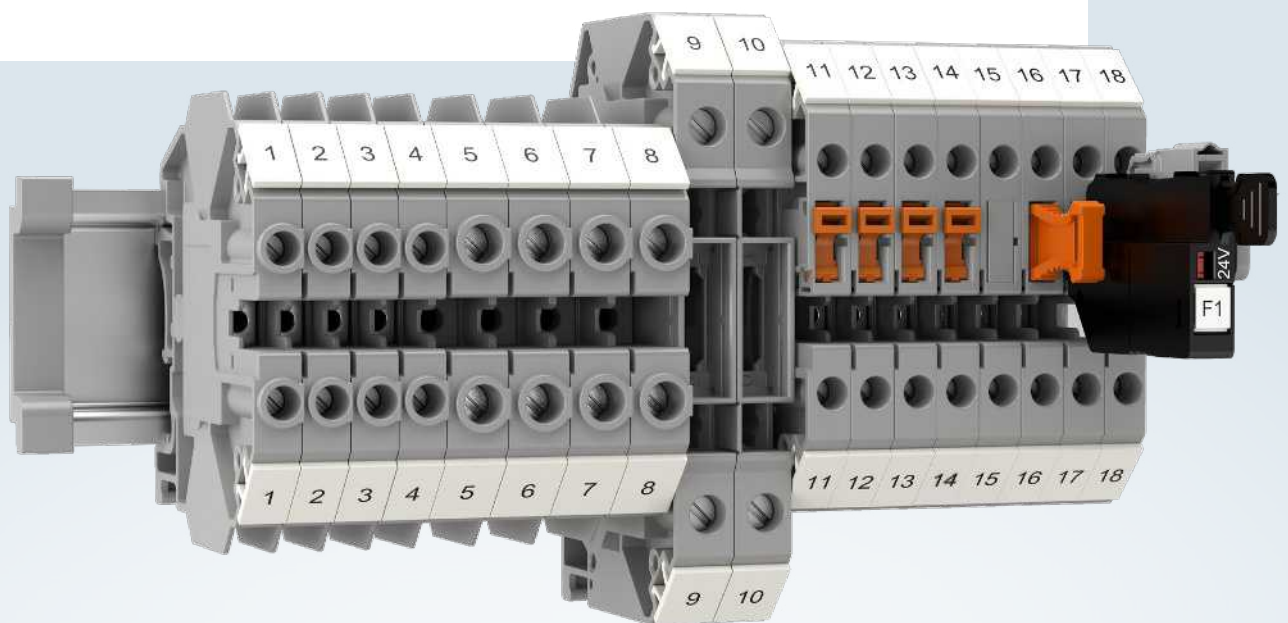

Ihre Vorteile

- ✓ Perfekte elektrische Verbindung durch das Festziehen der federunterstützten Klemmschraube
- ✓ Gesicherte Verbindung durch die Form des Hakens und der durch die Feder resultierenden automatischen Arretierung
- ✓ Erfüllt die Anforderungen der EATS 50-18

Anschluss-technologie

Der USST-Anschluss ist eine Kombination aus Federanschluss und Schraubanschluss. Der Anschluss nimmt bis zu zwei Hakenkabelschuhe (C-BCI) pro Klemmstelle auf.

Der Anschluss

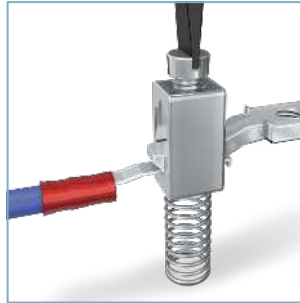

Im ersten Schritt drücken Sie den Klemmkörper mit dem Schraubendreher hinunter. Jetzt stecken Sie die beiden Kabelschuhe in die Klemme. Im darauffolgenden Schritt entlasten Sie die Klemmhülse. Jetzt müssen Sie nur noch die Schraube festdrehen. Der Anschluss bietet Ihnen eine größtmögliche Kontaktfläche, einen maximalen Kontaktbereich sowie einen reduzierten Kontaktwiderstand.

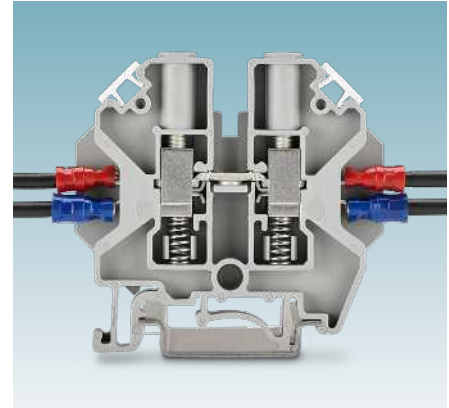

Anschlusskammer der USST-Klemmen



USST 4 mit angeschlossenen Leitern

Durchgangsklemmen					Anschlussartvarianten		
					Technologie	Typ	Art.-Nr.
	Typ	Art.-Nr.	USST 4	3070338			
	Anschluss-technik		Schraubanschluss mit Federunterstützung				
	Strom / Spannung		32 A / 1000 V				
	Querschnittsbereich (IEC//AWG)		0,2 mm ² ... 4 mm ² // 24 ...12				
	Typ	Art.-Nr.	USST 6	3070341			
	Anschluss-technik		Schraubanschluss mit Federunterstützung				
	Strom / Spannung		41 A / 1000 V				
	Querschnittsbereich (IEC//AWG)		0,2 mm ² ... 6 mm ² // 24 ...10				
	Typ	Art.-Nr.	USST 10	3070354			
	Anschluss-technik		Schraubanschluss mit Federunterstützung				
	Strom / Spannung		57 A / 1000 V				
	Querschnittsbereich (IEC//AWG)		0,5 mm ² ... 10 mm ² // 20 ...8				

Wichtiger Hinweis

Die technischen Daten in den Produkttabellen beziehen sich auf den angegebenen Referenzartikel. Bei Anschlussvarianten kann es in manchen Fällen zu geringfügigen Abweichungen kommen.



Die genauen und vollständigen Daten finden Sie bei uns im Online-Shop an den einzelnen Artikeln. Des Weiteren ist an jedem Artikel eine Liste mit dem passenden Zubehör hinterlegt.

Produktübersicht federunterstützte Schraubklemmen

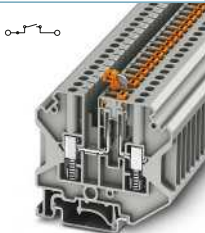
Trenn- und Messertrennklemmen					Anschlussartvarianten		
					Technologie	Typ	Art.-Nr.
	Typ	Art.-Nr.	USST 4-TG	3070301			
	Anschluss technik		Schraubanschluss mit Federunterstützung				
	Strom / Spannung		20 A / 500 V				
	Querschnittsbereich (IEC//AWG)		0,2 mm ² ... 4 mm ² // 24 ...12				
	Typ	Art.-Nr.	USST 4-MT	3070300			
	Anschluss technik		Schraubanschluss mit Federunterstützung				
	Gehäusevariante Blau		USST 4-MT BU	3070305			
	Strom / Spannung		20 A / 500 V				
	Querschnittsbereich (IEC//AWG)		0,2 mm ² ... 4 mm ² // 24 ...12				

Produktübersicht federunterstützte Schraubklemmen

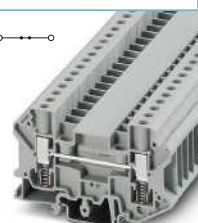
Wandlerklemmen					Anschlussartvarianten		
					Technologie	Typ	Art.-Nr.
	Typ	Art.-Nr.	USST 6-T	3070312			
	Anschlusstechnik	Schraubanschluss mit Federunterstützung					
	Strom / Spannung	41 A / 500 V					
	Querschnittsbereich (IEC//AWG)	0,2 mm ² ... 6 mm ² // 24 ...10					
	Typ	Art.-Nr.	USST 6-T/SB	3070310			
	Anschlusstechnik	Schraubanschluss mit Federunterstützung					
	Strom / Spannung	41 A / 500 V					
	Querschnittsbereich (IEC//AWG)	0,2 mm ² ... 6 mm ² // 24 ...10					
	Typ	Art.-Nr.	USST 6-T/SP	3070330			
	Anschlusstechnik	Schraubanschluss					
	Strom / Spannung	41 A / 1000 V					
	Querschnittsbereich (IEC//AWG)	0,2 mm ² ... 10 mm ² // 24 ...8					
	Typ	Art.-Nr.	USSTD 6	3070325			
	Anschlusstechnik	Schraubanschluss mit Federunterstützung					
	Strom / Spannung	41 A / 500 V					
	Querschnittsbereich (IEC//AWG)	0,2 mm ² ... 6 mm ² // 24 ...10					
	Typ	Art.-Nr.	USSTD 6/SP	3070331			
	Anschlusstechnik	Schraubanschluss mit Federunterstützung					
	Strom / Spannung	41 A / 1000 V					
	Querschnittsbereich (IEC//AWG)	0,2 mm ² ... 6 mm ² // 24 ...10					

Klemmen für spezielle Anwendungsfelder

Hochtemperaturklemmen



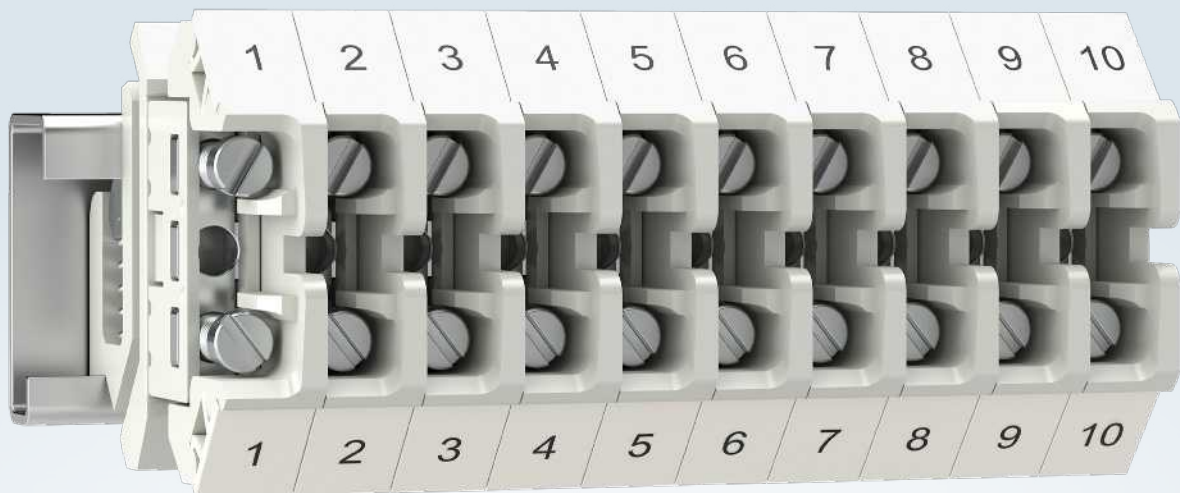





Die im Standard Ex-zugelassenen Reihenklemmen SSK mit Keramikisolation sind dort zu empfehlen, wo besonders harte Betriebsbedingungen herrschen, vor allem hinsichtlich Temperatur und chemischer Aggressivität. Ein besonderes Merkmal der Keramikklemmen ist die hohe Dauereinsatz-Temperaturbeständigkeit bis 220 °C. Sie bieten sich bei hohen Wärmebeanspruchungen und extremen Temperaturwechseln an.

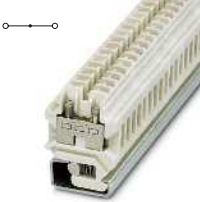

Ihre Vorteile

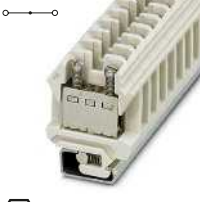
- ✓ Die Klemmen eignen sich für den Einsatz in brandgefährdeten Bereichen und bei chemischer Aggressivität
- ✓ Höchste Sicherheit für Einsätze unter rauen und explosionsgefährdeten Bedingungen
- ✓ Einfache Bedienung dank bewährtem Schraubanschluss
- ✓ Einfache Potenzialverteilung durch Kettenbrückung

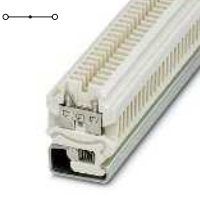
Produktübersicht Hochtemperaturklemmen

Durchgangsklemmen					Anschlussartvarianten		
					Technologie	Typ	Art.-Nr.
 	Typ	Art.-Nr.	SSK 110 KER-EX	0502058			
	Anschluss technik		Schraubanschluss				
	Strom / Spannung		41 A / 800 V				
	Querschnittsbereich (IEC//AWG)		0,5 mm ² ... 6 mm ² // 20 ...10				
 	Typ	Art.-Nr.	SSK 116 KER-EX	0503057			
	Anschluss technik		Schraubanschluss				
	Strom / Spannung		57 A / 630 V				
	Querschnittsbereich (IEC//AWG)		0,5 mm ² ... 10 mm ² // 20 ...8				
 	Typ	Art.-Nr.	SSK 135 KER-EX	0505055			
	Anschluss technik		Schraubanschluss				
	Strom / Spannung		101 A / 800 V				
	Querschnittsbereich (IEC//AWG)		1 mm ² ... 25 mm ² // 18 ...3				
 	Typ	Art.-Nr.	SSK 0525 KER-EX	0501059			
	Anschluss technik		Schraubanschluss				
	Strom / Spannung		24 A / 690 V				
	Querschnittsbereich (IEC//AWG)		0,2 mm ² ... 4 mm ² // 24 ...12				

Wichtiger Hinweis

Die technischen Daten in den Produkttabellen beziehen sich auf den angegebenen Referenzartikel. Bei Anschlussvarianten kann es in manchen Fällen zu geringfügigen Abweichungen kommen.

Die genauen und vollständigen Daten finden Sie bei uns im Online-Shop an den einzelnen Artikeln. Des Weiteren ist an jedem Artikel eine Liste mit dem passenden Zubehör hinterlegt.



Klemmen für spezielle Anwendungsfelder

Schraubklemmen für Aluminiumleiter

Die Al/Cu-Klemmenreihe UBAL ist nach den neuesten Normen geprüft und eignet sich speziell für Anwendungen wie der Photovoltaik. Mithilfe dieser Universalklemmen ist es möglich, Aluminium- und Kupferleiter in nur einer Klemme zu verdrahten.

Die Al/Cu-Klemmen sind in vier Querschnittsgrößen erhältlich. Hierdurch lassen sich Aluminiumleiter von 6 bis 240 mm² und Kupferleiter von 2,5 bis 240 mm² mittels Innensechskantschraube installieren.



Ihre Vorteile

- ✓ Universelle Verdrahtung von Aluminium- und Kupferleiter in nur einer Klemme
- ✓ Einfacher Leiteranschluss durch Innensechskantschraube und vorab gefetteten Kontaktkammern
- ✓ Die UBAL-Klemmen sind für den Aluminiumleiteranschluss nach EN 61238-1 (Klasse A) zertifiziert

Produktübersicht Schraubklemmen für Aluminiumleiter

Durchgangsklemmen					Anschlussartvarianten		
					Technologie	Typ	Art.-Nr.
	Typ	Art.-Nr.	UBAL 50	1086465			
	Anschlusstechnik		Schraubanschluss				
	Gehäusevariante Blau		UBAL 50 BU	1086466			
	Strom / Spannung		145 A / 1000 V				
	Typ	Art.-Nr.	UBAL 95	1086475			
	Anschlusstechnik		Schraubanschluss				
	Gehäusevariante Blau		UBAL 95 BU	1086476			
	Strom / Spannung		220 A / 1000 V				
	Typ	Art.-Nr.	UBAL 150	1086498			
	Anschlusstechnik		Schraubanschluss				
	Gehäusevariante Blau		UBAL 150 BU	1086499			
	Strom / Spannung		290 A / 1000 V				
	Typ	Art.-Nr.	UBAL 240	1086505			
	Anschlusstechnik		Schraubanschluss				
	Gehäusevariante Blau		UBAL 240 BU	1086506			
	Strom / Spannung		310 A / 1000 V				

Klemmen für spezielle Anwendungsfelder

Hochstromklemmen und -verbinder mit Bolzenanschluss

Die Hochstromklemmen mit Bolzenanschluss teilen sich in die Klemmenfamilien OTTA, RSC, RBO und HV auf. Jede der Klemmenfamilien eignet sich für unterschiedliche Aufgabenfelder. Neben den Hochstromklemmen und Hochstromverbindern gehören auch Abgriffklemmen mit zum Klemmenportfolio.

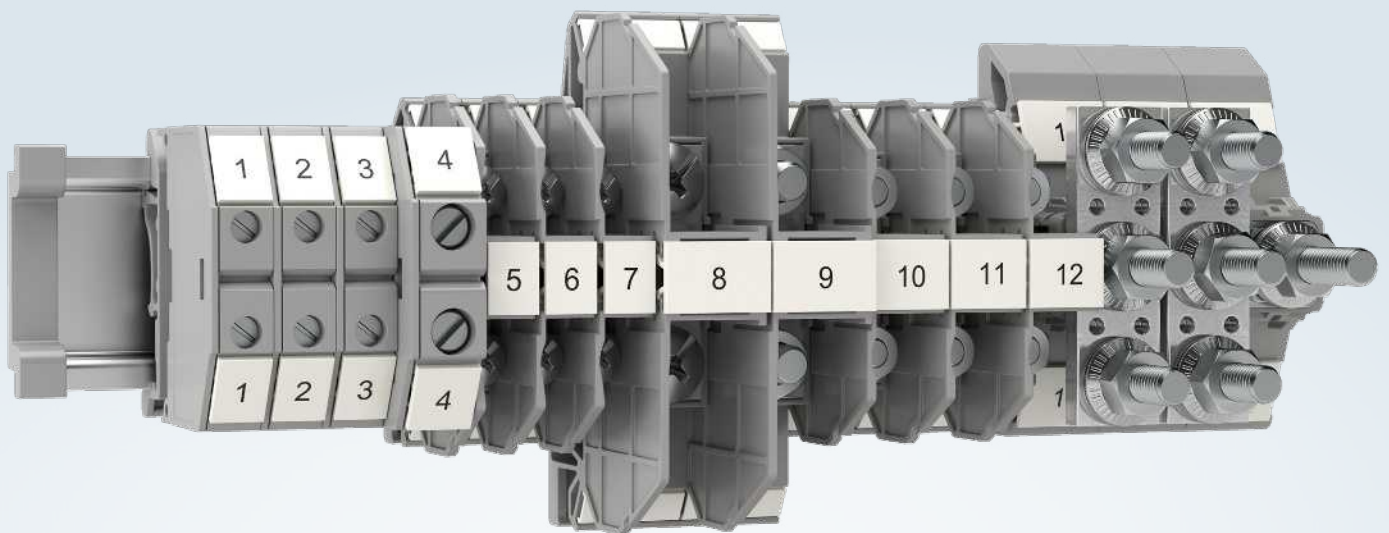

Ihre Vorteile

- ✓ Große Leiterauszugskräfte aufgrund hoher Kontaktkraft und großer Kontaktflächen
- ✓ Schnelle Ringkabelschuh-Verdrahtung
- ✓ Garantiert den Einsatz auch bei höchster Anforderung unter Schock und Vibration
- ✓ Leiterquerschnitte bis 240 mm² verdrahten

Bolzenanschlussklemmen OTTA

Die Bolzenanschlussklemmen OTTA zeichnen sich durch eine platzsparende kompakte Bauform aus. Für einen komfortablen und schnellen Leiteranschluss verfügen die Klemmen über aufschwingbare Klappflügel mit einer unverlierbaren Hutmutter. Dieser Anschluss gewährleistet eine einfache und schnelle Ringkabelschuhverdrahtung. Die integrierte Schraubensicherung garantiert den sicheren Einsatz auch bei hohen Anforderungen unter Schock und Vibration.

Für die einfache Potenzialverteilung verfügt die OTTA-Familie über Einlegebrücken (EB 3-OTTA...), die am Gewindebolzen befestigt werden.

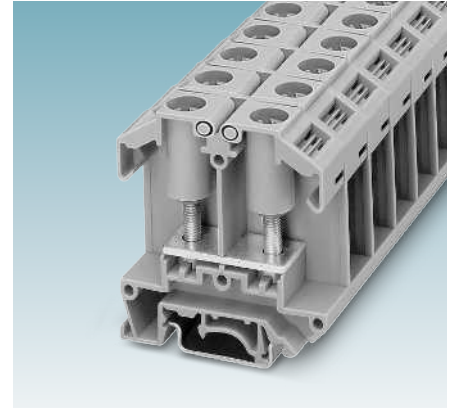

Bolzenanschlussklemme OTTA 6

Bolzenanschlussklemmen RSC

Die Schraubanschlussklemmen RSC eignen sich hervorragend für den Anschluss von Leitern mit Ring- und Gabelkabelschuhen. Der Anschluss erfolgt über eine Gewindeschraube mit Plusminusabtrieb. Alle Varianten besitzen einen zentralen Schraubbrückenschacht für den Einsatz von Festen Brücken (FB...) zur Potenzialverteilung. Die Klemmen lassen sich dank des Rastfußes auf der DIN-Tragschiene NS 35 montieren.

Zur Direktmontage sind Flanschvarianten erhältlich, die durch Rastzapfen miteinander zu Blöcken verbunden werden können. Vorkonfektionierte Blöcke runden das Produktprogramm ab.

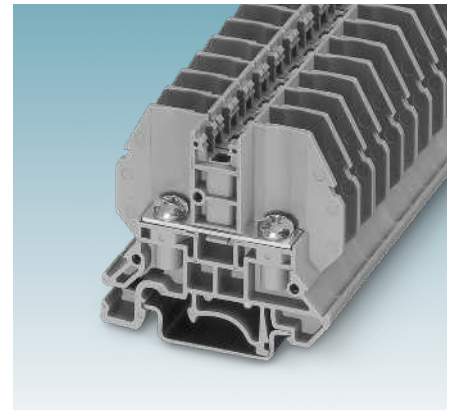

Bolzenanschlussklemme RSC 4

Bolzenanschlussklemmen RBO

Die RBO-Produktfamilie bietet für jeden Leiteranschluss von 0,5 bis 300 mm² eine kompakte Bolzenanschlussklemme. Die Klemmen besitzen Gewindestangen mit den metrischen Gewindegrößen M5 bis M16. Die Bolzenklemmen nehmen außerdem Ströme bis 520 A auf. Wie auch die RSC-Klemmen verfügt diese Klemmenbaureihe über Varianten für die Tragschienen- und Direktmontage. Vorkonfektionierte Blöcke runden auch hier das Programm ab.

Für die einfache Potenzialverteilung verfügt die RBO-Familie über Verbindungsschienen (RBO...VS), die an den Gewindebolzen befestigt werden.

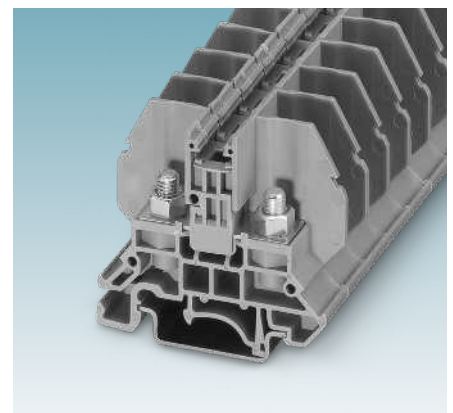

Bolzenanschlussklemme RBO 10

Informationen zu Hochstromklemmen und -verbinder

Hochstromverbinder HV

Die Hochstromverbinder HV sind als Ein- und Zweileiter-Bolzenklemmen erhältlich. Die Klemmen bieten auf engem Raum einen sicheren Anschluss von bis zu vier Leitern mit Kabelschuhen nach DIN 46234, 46235 und 46237. Die Sechskantmuttern werden gegen Selbstlockerung mit Federscheiben gesichert. Hierdurch lässt sich der sichere Einsatz auch bei Anforderungen unter Schock und Vibration garantieren. Die Produktfamilie verfügt zudem über umfangreiches Zubehör für die sichere und komfortable Verdrahtung von Leitern bis 120 mm².

Für die Potenzialverteilung sind 2- und 3-polige Verbindungselemente (HV...-VS) einsetzbar; die am Gewindebolzen der Klemme befestigt werden. Um die Klemmen voneinander zu trennen, sind zwei unterschiedliche Trennplatten Teil des Sortiments.

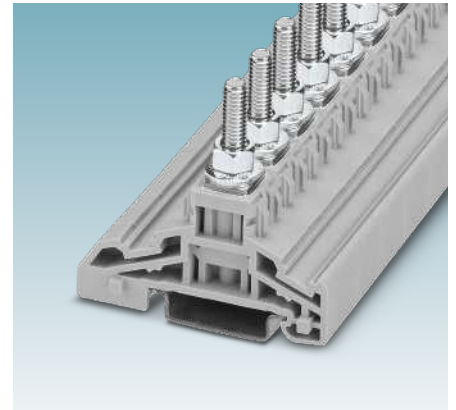

Hochstromverbinder HV M5/1

Abgriffklemmen AGK

Mit den Abgriffklemmen AGK steht Ihnen eine einfache Möglichkeit der Potenzialverteilung/-sammmlung zur Verfügung. Für einen direkten Spannungsabgriff oder zur Stromabnahme kontaktieren Sie die Abgriffklemmen mit Gewindeschrauben an den Stromschienen. Die Abgriffklemmen sind bis zu einem Querschnitt von 10 mm² erhältlich. Bis zu acht Klemmstellen sind bei den Bolzengewinden M10 und M12 möglich.

Sie können alle Abgriffklemmen großflächig beschriften und durch den Standardprüfabgriff von 2,3 mm einfach prüfen.

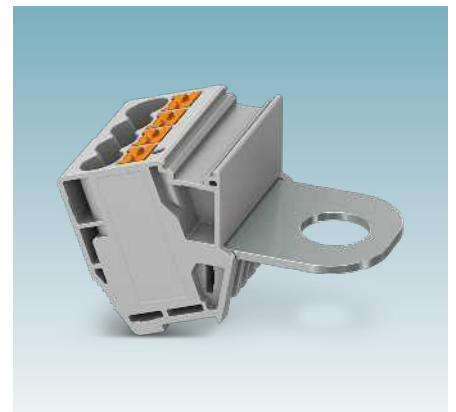

Abgriffklemme AGK PT 4X6/M12

Wichtiger Hinweis

Die technischen Daten in den Produkttabellen beziehen sich auf den angegebenen Referenzartikel. Bei Anschlussvarianten kann es in manchen Fällen zu geringfügigen Abweichungen kommen.

Die genauen und vollständigen Daten finden Sie bei uns im Online-Shop an den einzelnen Artikeln. Des Weiteren ist an jedem Artikel eine Liste mit dem passenden Zubehör hinterlegt.



Produktübersicht Hochstromklemmen und -verbinder



1

2

Bolzenanschlussklemmen OTTA					Anschlussartvarianten		
					Technologie	Typ	Art.-Nr.
	Typ	Art.-Nr.	OTTA 2,5	0790530	Bolzenanschluss	OTTA 2,5-P/P	0790543
	Anschluss technik		Bolzenanschluss				
	PE-Variante		OTTA 2,5-PE	0790556			
	Strom / Spannung		24 A / 800 V				
	Bolzendurchmesser		3 mm				
	Querschnitt Kabelschuhanschluss		0,1 mm ² ...2,5 mm ²				
	Typ	Art.-Nr.	OTTA 6	0790433	Bolzenanschluss	OTTA 6-P/P	0790404
	Anschluss technik		Bolzenanschluss				
	PE-Variante		OTTA 6-PE	0790527			
	Strom / Spannung		41 A / 800 V				
	Bolzendurchmesser		4 mm				
	Querschnitt Kabelschuhanschluss		0,1 mm ² ...6 mm ²				
	Typ	Art.-Nr.	OTTA 6-HV	1147172			
	Anschluss technik		Bolzenanschluss				
	Strom / Spannung		41 A / 1000 V				
	Querschnittsbereich (IEC//AWG)		0,1 mm ² ... 5 mm ² // 24 ...12				
	Typ	Art.-Nr.	OTTA 6-T	0790446	Bolzenanschluss	OTTA 6-T-P/P	0790462
	Anschluss technik		Bolzenanschluss				
	Strom / Spannung		36 A / 800 V				
	Bolzendurchmesser		4 mm				
	Querschnitt Kabelschuhanschluss		0,1 mm ² ...6 mm ²				
	Typ	Art.-Nr.	OTTAD 6/SB-P/P	1033182			
	Anschluss technik		Bolzenanschluss				
	Strom / Spannung		41 A / 1000 V				
	Querschnittsbereich (IEC//AWG)		0,1 mm ² ... 6 mm ² // 26 ...10				
	Bolzendurchmesser		4 mm				
	Querschnitt Kabelschuhanschluss		0,1 mm ² ...6 mm ²				
	Typ	Art.-Nr.	OTTAD 6/SB-P/P	1033182			
	Anschluss technik		Bolzenanschluss				
	Strom / Spannung		41 A / 1000 V				
	Querschnittsbereich (IEC//AWG)		0,1 mm ² ... 6 mm ² // 26 ...10				
	Bolzendurchmesser		4 mm				
	Querschnitt Kabelschuhanschluss		0,1 mm ² ...6 mm ²				

Klemmen für spezielle Anwendungsfelder | Hochstromklemmen und -verbinder mit Bolzenanschluss

Produktübersicht Hochstromklemmen und -verbinder

Bolzenanschlussklemmen OTTA					Anschlussartvarianten			
					Technologie	Typ	Art.-Nr.	
	Typ	Art.-Nr.	OTTA 25-M5	0790488				
	Anschluss-technik		Bolzenanschluss					
	Strom / Spannung		101 A / 800 V					
	Bolzendurchmesser		5 mm					
	Querschnitt Kabelschuhanschluss		0,1 mm ² ...25 mm ²					
	Typ	Art.-Nr.	OTTA 25-M6	0790491				
	Anschluss-technik		Bolzenanschluss					
	Strom / Spannung		101 A / 800 V					
	Bolzendurchmesser		6 mm					
	Querschnitt Kabelschuhanschluss		1,5 mm ² ...25 mm ²					

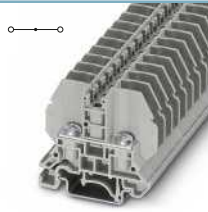
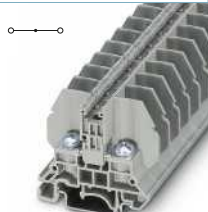
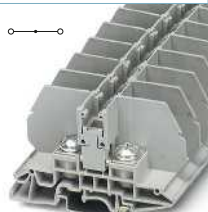
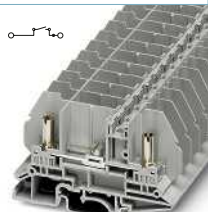
Bolzenanschlussklemmen RSC					Anschlussartvarianten			
					Technologie	Typ	Art.-Nr.	
	Typ	Art.-Nr.	RSC 4	3058127	Bolzenanschluss	RSC 4-F	3058130	
	Anschluss-technik		Bolzenanschluss					
	Strom / Spannung		32 A / 800 V					
	Bolzendurchmesser		4 mm					
	Querschnitt Kabelschuhanschluss		0,1 mm ² ...6 mm ²					
	Typ	Art.-Nr.	RSC 5	3058143	Bolzenanschluss	RSC 5-F	3058156	
	Anschluss-technik		Bolzenanschluss					
	Strom / Spannung		57 A / 1000 V					
	Bolzendurchmesser		5 mm					
	Querschnitt Kabelschuhanschluss		0,1 mm ² ...10 mm ²					
	Typ	Art.-Nr.	RSC 6	3075870				
	Anschluss-technik		Bolzenanschluss					
	Strom / Spannung		125 A / 800 V					
	Bolzendurchmesser		6 mm					
	Querschnitt Kabelschuhanschluss		6 mm ² ...35 mm ²					
	Typ	Art.-Nr.	RSC 5-T	3058172	Bolzenanschluss Bolzenanschluss	RSC 5-T-F RSC 5-T-F-B	3058334 3214929	
	Anschluss-technik		Bolzenanschluss					
	Strom / Spannung		50 A / 800 V					
	Bolzendurchmesser		5 mm					
	Querschnitt Kabelschuhanschluss		0,1 mm ² ...10 mm ²					

Produktübersicht Hochstromklemmen und -verbinder

1

2





Klemmen für spezielle Anwendungsfelder | Hochstromklemmen und -verbinder mit Bolzenanschluss

Bolzenanschlussklemmen RBO					Anschlussartvarianten		
					Technologie	Typ	Art.-Nr.
	Typ	Art.-Nr.	RBO 5	3058059	Bolzenanschluss	RBO 5-F	3058062
	Anschluss technik		Bolzenanschluss				
	Strom / Spannung		57 A / 1000 V				
	Bolzendurchmesser		5 mm				
	Querschnitt Kabelschuhanschluss		0,1 mm ² ...10 mm ²				
	Typ	Art.-Nr.	RBO 6	3075896	Bolzenanschluss	RBO 6-F	3075935
	Anschluss technik		Bolzenanschluss				
	Strom / Spannung		125 A / 800 V				
	Bolzendurchmesser		6 mm				
	Querschnitt Kabelschuhanschluss		6 mm ² ...35 mm ²				
	Typ	Art.-Nr.	RBO 8	3213137	Bolzenanschluss	RBO 8 BU	3213136
	Anschluss technik		Bolzenanschluss				
	Gehäusevariante Blau		RBO 8 BU				
	Strom / Spannung		192 A / 1000 V				
	Bolzendurchmesser		8 mm				
	Querschnitt Kabelschuhanschluss		2,5 mm ² ...70 mm ²				
	Typ	Art.-Nr.	RBO 10	3244614	Bolzenanschluss	RBO 10 BU	3244616
	Anschluss technik		Bolzenanschluss				
	Gehäusevariante Blau		RBO 10 BU				
	Strom / Spannung		309 A / 1000 V				
	Bolzendurchmesser		10 mm				
	Querschnitt Kabelschuhanschluss		6 mm ² ...150 mm ²				
	Typ	Art.-Nr.	RBO 12	3244627	Bolzenanschluss	RBO 12 BU	3244629
	Anschluss technik		Bolzenanschluss				
	Gehäusevariante Blau		RBO 12 BU				
	Strom / Spannung		415 A / 1000 V				
	Bolzendurchmesser		12 mm				
	Querschnitt Kabelschuhanschluss		10 mm ² ...240 mm ²				
	Typ	Art.-Nr.	RBO 16	3244630	Bolzenanschluss	RBO 16 BU	3244632
	Anschluss technik		Bolzenanschluss				
	Gehäusevariante Blau		RBO 16 BU				
	Strom / Spannung		520 A / 1000 V				
	Bolzendurchmesser		16 mm				
	Querschnitt Kabelschuhanschluss		25 mm ² ...300 mm ²				

Produktübersicht Hochstromklemmen und -verbinder

Bolzenanschlussklemmen RBO					Anschlussartvarianten		
					Technologie	Typ	Art.-Nr.
 	Typ	Art.-Nr.	RBO 8-HC	3247973			
	Anschlussstechnik		Bolzenanschluss				
	Gehäusevariante Blau		RBO 8-HC BU	3247974			
	Strom / Spannung		192 A / 1500 V				
	Bolzendurchmesser		8 mm				
	Querschnitt Kabelschuhanschluss		2,5 mm ² ...70 mm ²				
 	Typ	Art.-Nr.	RBO 10-HC	3247976			
	Anschlussstechnik		Bolzenanschluss				
	Gehäusevariante Blau		RBO 10-HC BU	3247977			
	Strom / Spannung		309 A / 1500 V				
	Bolzendurchmesser		10 mm				
	Querschnitt Kabelschuhanschluss		6 mm ² ...150 mm ²				
 	Typ	Art.-Nr.	RBO 12-HC	3247986			
	Anschlussstechnik		Bolzenanschluss				
	Gehäusevariante Blau		RBO 12-HC BU	3247987			
	Strom / Spannung		415 A / 1500 V DC				
	Bolzendurchmesser		12 mm				
	Querschnitt Kabelschuhanschluss		10 mm ² ...240 mm ²				
  <div style="background-color: #e91e63; color: white; padding: 2px; display: inline-block;">neu</div>	Typ	Art.-Nr.	RBO 12-DHR-HC	1110386			
	Anschlussstechnik		Bolzenanschluss				
	Strom / Spannung		353 A / 1800 V				
	Querschnittsbereich (IEC//AWG)		95 mm ² ... 185 mm ² // 4/0 ... 400				
	Bolzendurchmesser		12 mm				
	Querschnitt Kabelschuhanschluss		95 mm ² ...185 mm ²				
 	Typ	Art.-Nr.	RBO 16-HC	3247989			
	Anschlussstechnik		Bolzenanschluss				
	Gehäusevariante Blau		RBO 16-HC BU	3247990			
	Strom / Spannung		520 A / 1500 V				
	Bolzendurchmesser		16 mm				
	Querschnitt Kabelschuhanschluss		25 mm ² ...240 mm ²				
  <div style="background-color: #e91e63; color: white; padding: 2px; display: inline-block;">neu</div>	Typ	Art.-Nr.	RBO 12-DHR-HC	1110386			
	Anschlussstechnik		Bolzenanschluss				
	Strom / Spannung		353 A / 1800 V				
	Querschnittsbereich (IEC//AWG)		95 mm ² ... 185 mm ² // 4/0 ... 400				
	Bolzendurchmesser		12 mm				
	Querschnitt Kabelschuhanschluss		95 mm ² ...185 mm ²				

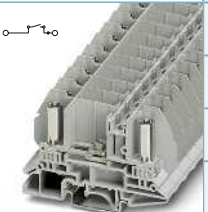
Produktübersicht Hochstromklemmen und -verbinder

Bolzenanschlussklemmen RBO					Anschlussartvarianten		
					Technologie	Typ	Art.-Nr.
 	Typ	Art.-Nr.	RBO 16-HC	3247989			
	Anschluss technik		Bolzenanschluss				
	Gehäusevariante Blau		RBO 16-HC BU	3247990			
	Strom / Spannung		520 A / 1500 V				
	Bolzendurchmesser		16 mm				
	Querschnitt Kabelschuhanschluss		25 mm ² ...240 mm ²				
	Typ	Art.-Nr.	RBO 5-T	3058114	Bolzenanschluss	RBO 5-T-F	3058169
	Anschluss technik		Bolzenanschluss				
	Strom / Spannung		50 A / 800 V				
	Bolzendurchmesser		5 mm				
	Querschnitt Kabelschuhanschluss		0,1 mm ² ...10 mm ²				
	Typ	Art.-Nr.	RBO 10-WD	1030161			
	Anschluss technik		Bolzenanschluss				
	Strom / Spannung		309 A / 1000 V				
	Bolzendurchmesser		10 mm				
	Querschnitt Kabelschuhanschluss		6 mm ² ...150 mm ²				

Produktübersicht Hochstromklemmen und -verbinder



Hochstromverbinder HV					Anschlussartvarianten		
					Technologie	Typ	Art.-Nr.
	Typ	Art.-Nr.	HV M5/1	3049107			
	Anschluss technik		Bolzenanschluss				
	Strom / Spannung		76 A / 1000 V				
	Bolzendurchmesser		5 mm				
	Querschnitt Kabelschuhanschluss		0,5 mm ² ...16 mm ²				
	Typ	Art.-Nr.	HV M6/1	3049204			
	Anschluss technik		Bolzenanschluss				
	Strom / Spannung		125 A / 1000 V				
	Bolzendurchmesser		6 mm				
	Querschnitt Kabelschuhanschluss		2,5 mm ² ...35 mm ²				
	Typ	Art.-Nr.	HV M6/2	3049547			
	Anschluss technik		Bolzenanschluss				
	Strom / Spannung		125 A / 1000 V				
	Bolzendurchmesser		6 mm				
	Querschnitt Kabelschuhanschluss		2,5 mm ² ...35 mm ²				
	Typ	Art.-Nr.	HV M8/1	3049301			
	Anschluss technik		Bolzenanschluss				
	Strom / Spannung		150 A / 1000 V				
	Bolzendurchmesser		8 mm				
	Querschnitt Kabelschuhanschluss		2,5 mm ² ...50 mm ²				
	Typ	Art.-Nr.	HV M8/2	3049550			
	Anschluss technik		Bolzenanschluss				
	Strom / Spannung		150 A / 1000 V				
	Bolzendurchmesser		8 mm				
	Querschnitt Kabelschuhanschluss		2,5 mm ² ...50 mm ²				
	Typ	Art.-Nr.	HV M10/1	3049408			
	Anschluss technik		Bolzenanschluss				
	Strom / Spannung		269 A / 1000 V				
	Bolzendurchmesser		10 mm				
	Querschnitt Kabelschuhanschluss		6 mm ² ...120 mm ²				



Produktübersicht Hochstromklemmen und -verbinder

1

2

Klemmen für spezielle Anwendungsfelder | Hochstromklemmen und -verbinder mit Bolzenanschluss

Hochstromverbinder HV					Anschlussartvarianten		
					Technologie	Typ	Art.-Nr.
	Typ	Art.-Nr.	HV M10/2	3049563			
	Anschluss-technik		Bolzenanschluss				
	Strom / Spannung		269 A / 1000 V				
	Bolzendurchmesser		10 mm				
	Querschnitt Kabelschuhanschluss		6 mm ² ...120 mm ²				
	Typ	Art.-Nr.	HV M12/1	3049505			
	Anschluss-technik		Bolzenanschluss				
	Strom / Spannung		269 A / 1000 V				
	Bolzendurchmesser		12 mm				
	Querschnitt Kabelschuhanschluss		10 mm ² ...120 mm ²				

Abgriffklemmen					Anschlussartvarianten		
					Technologie	Typ	Art.-Nr.
	Typ	Art.-Nr.	AGK PT 4X6/M10	1017448			
	Anschluss-technik		Push-in-Anschluss / Bolzenanschluss				
	Gehäusevariante Blau		AGK PT 4X6/M10 BU	1083237			
	PE-Variante		AGK PT 4X6/M10 GNYE	1083238			
	Strom / Spannung		41 A / 1000 V				
	Querschnittsbereich (IEC//AWG)		0,5 mm ² ... 6 mm ² // 20 ...10				
	Typ	Art.-Nr.	AGK PT 8X6/M10	1017450			
	Anschluss-technik		Push-in-Anschluss / Bolzenanschluss				
	Gehäusevariante Blau		AGK PT 8X6/M10 BU	1083235			
	PE-Variante		AGK PT 8X6/M10 GNYE	1083236			
	Strom / Spannung		41 A / 1000 V				
	Querschnittsbereich (IEC//AWG)		0,5 mm ² ... 6 mm ² // 20 ...10				
	Typ	Art.-Nr.	AGK PT 4X6/M12	1017454			
	Anschluss-technik		Push-in-Anschluss / Bolzenanschluss				
	Strom / Spannung		41 A / 1000 V				
	Querschnittsbereich (IEC//AWG)		0,5 mm ² ... 6 mm ² // 20 ...10				

Klemmen für spezielle Anwendungsfelder

Miniaturschraubklemmen

Trotz extrem kleiner Abmaße beschriften und brücken Sie die Mini- und Mikro-klemmen wie die großen Reihenklemmen. Die Minischraubklemmen verfügen über einen Brückenschacht und nutzen die kleinen Tragschienen NS 15. Mit ihren sehr kompakten Abmessungen eignen sie sich ideal für die Montage in kleinen Schalt- oder Anschlusskästen, z. B. für den Motoranschluss.

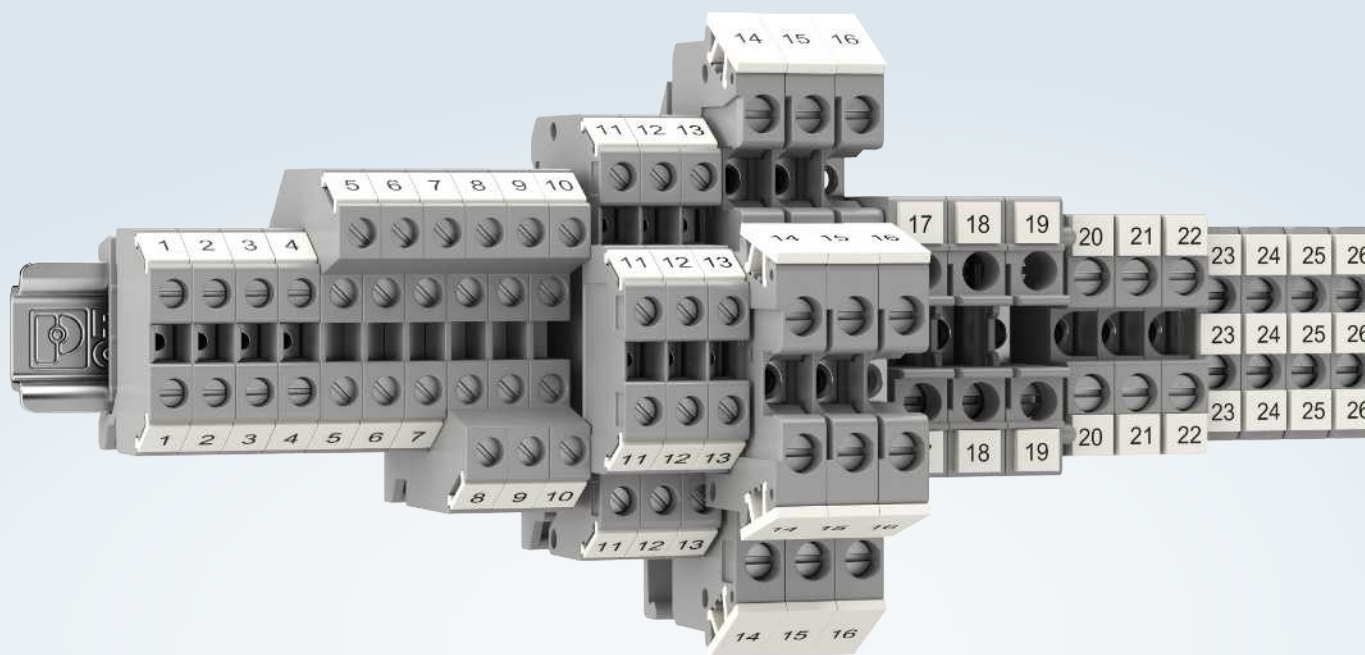

Ihre Vorteile

- ✓ Extrem kleine Bauform
- ✓ Einfache Potenzialverteilung durch Schraubbrücken
- ✓ Übersichtlich dank großflächiger Markierungsnuten
- ✓ Universeller Schraubanschluss für den Anschluss von bis zu zwei Leitern je Klemmstelle

Die Unterschiede zwischen Minischaubklemmen MT und MBK

Die Miniklemmen MT und MBK sind ungefähr gleich groß und unterscheiden sich nur im Aufbau der Klemmen. Die MT-Klemmen besitzen ungefähr die Form der Reihenklemmen UT, die im Bereich des CLIPLINE complete-Systems eingesetzt werden. Durch diesen Aufbau wird eine übersichtliche Markierung gewährleistet. Des Weiteren besitzen alle MT-Klemmen die UT-Schraubanschlusstechnik. Diese Anschlusstechnik beinhaltet das Reakdyn-Prinzip, das eine Art integrierte Schraubensicherung darstellt. Die MBK-Klemmen hingegen besitzen keine Durchgängigkeit im Bereich des Anschlusses. Einige der Klemmen besitzen bereits die UT-Anschluss-

technik, andere greifen jedoch noch auf die Standardschraubverbindung zurück. Zur einfachen Potenzialverteilung lassen sich beide Klemmenarten mit Schraubbrücken untereinander brücken.

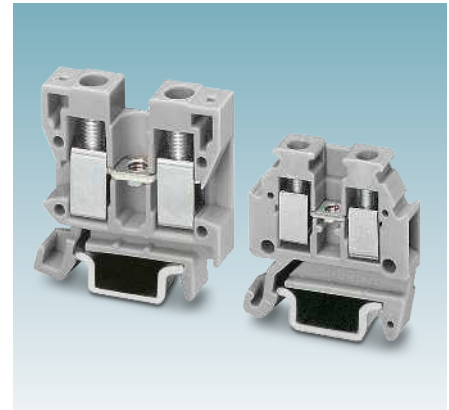

MT- und MBK-Klemmen



Wichtiger Hinweis

Die technischen Daten in den Produkttabellen beziehen sich auf den angegebenen Referenzartikel. Bei Anschlussvarianten kann es in manchen Fällen zu geringfügigen Abweichungen kommen.





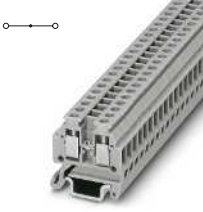

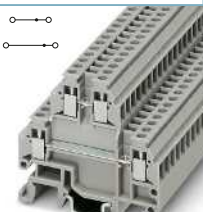

Die genauen und vollständigen Daten finden Sie bei uns im Online-Shop an den einzelnen Artikeln. Des Weiteren ist an jedem Artikel eine Liste mit dem passenden Zubehör hinterlegt.

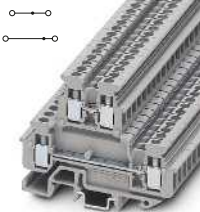

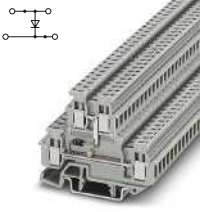
Produktübersicht Miniaturschraubklemmen

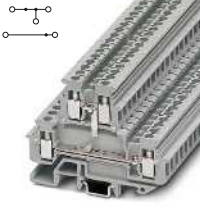
Minischraubklemmen MT					Anschlussartvarianten		
					Technologie	Typ	Art.-Nr.
	Typ	Art.-Nr.	MT 1,5	3100305			
	Anschlussstechnik		Schraubanschluss				
	Gehäusevariante Blau		MT 1,5 BU	3003363			
	PE-Variante		MT 1,5-PE	3100318			
	Strom / Spannung		17,5 A / 400 V				
	Querschnittsbereich (IEC//AWG)		0,14 mm ² ... 1,5 mm ² // 26 ...16				
	Typ	Art.-Nr.	MT 1,5-TWIN	3001682			
	Anschlussstechnik		Schraubanschluss				
	Gehäusevariante Blau		MT 1,5-TWIN BU	3025532			
	PE-Variante		MT 1,5-TWIN-PE	3001705			
	Strom / Spannung		17,5 A / 400 V				
	Querschnittsbereich (IEC//AWG)		0,14 mm ² ... 1,5 mm ² // 26 ...16				
	Typ	Art.-Nr.	MT 1,5-QUATTRO	3001679			
	Anschlussstechnik		Schraubanschluss				
	Gehäusevariante Blau		MT 1,5-QUATTRO BU	3025150			
	PE-Variante		MT 1,5-QUATTRO-PE	3001695			
	Strom / Spannung		16 A / 400 V				
	Querschnittsbereich (IEC//AWG)		0,14 mm ² ... 1,5 mm ² // 26 ...16				
	Typ	Art.-Nr.	MTTB 1,5	1414129			
	Anschlussstechnik		Schraubanschluss				
	Gehäusevariante Blau		MTTB 1,5 BU	3000926			
	Strom / Spannung		17,5 A / 400 V				
	Querschnittsbereich (IEC//AWG)		0,14 mm ² ... 1,5 mm ² // 26 ...16				

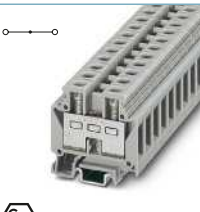
Produktübersicht Miniaturschraubklemmen

Minischraubklemmen MBK					Anschlussartvarianten		
					Technologie	Typ	Art.-Nr.
 	Typ	Art.-Nr.	MBKKB 2,5	1414064			
	Anschluss-technik		Schraubanschluss				
	Gehäusevariante Blau		MBKKB 2,5 BU	1414077			
	Strom / Spannung		24 A / 500 V				
	Querschnittsbereich (IEC//AWG)		0,2 mm ² ... 2,5 mm ² // 24 ...14				
 	Typ	Art.-Nr.	MBKKB 2,5-DIO/O-U	2800567			
	Anschluss-technik		Schraubanschluss				
	Anschlussvariante		MBKKB 2,5-DIO/U-O	2800570			
	Strom / Spannung		24 A / 500 V				
	Querschnittsbereich (IEC//AWG)		0,2 mm ² ... 2,5 mm ² // 24 ...14				
 	Typ	Art.-Nr.	MBKKB 2,5-BE	1414103			
	Anschluss-technik		Schraubanschluss				
	Strom / Spannung		24 A / 500 V				
	Querschnittsbereich (IEC//AWG)		0,2 mm ² ... 2,5 mm ² // 24 ...14				
 	Typ	Art.-Nr.	MBK 6/E	0552024			
	Anschluss-technik		Schraubanschluss				
	Strom / Spannung		41 A / 500 V				
	Querschnittsbereich (IEC//AWG)		0,5 mm ² ... 6 mm ² // 20 ...10				

Klemmen für spezielle Anwendungsfelder

Schraubklemmen für Sensorik und Aktorik

Die Sensor-/Aktor-Klemmen der UK-Serie eignen sich zur Reduzierung des Verdrahtungsaufwands. Die Leiter der Initiatoren und Aktoren werden in Klemmenkästen verdrahtet. Um zwischen Klemmenkästen und Steuerung nur noch die Signalleitungen und ein Leiterpaar für die Spannungsversorgung legen zu müssen, werden die Plus- und Minusanschlüsse zusammengefasst.

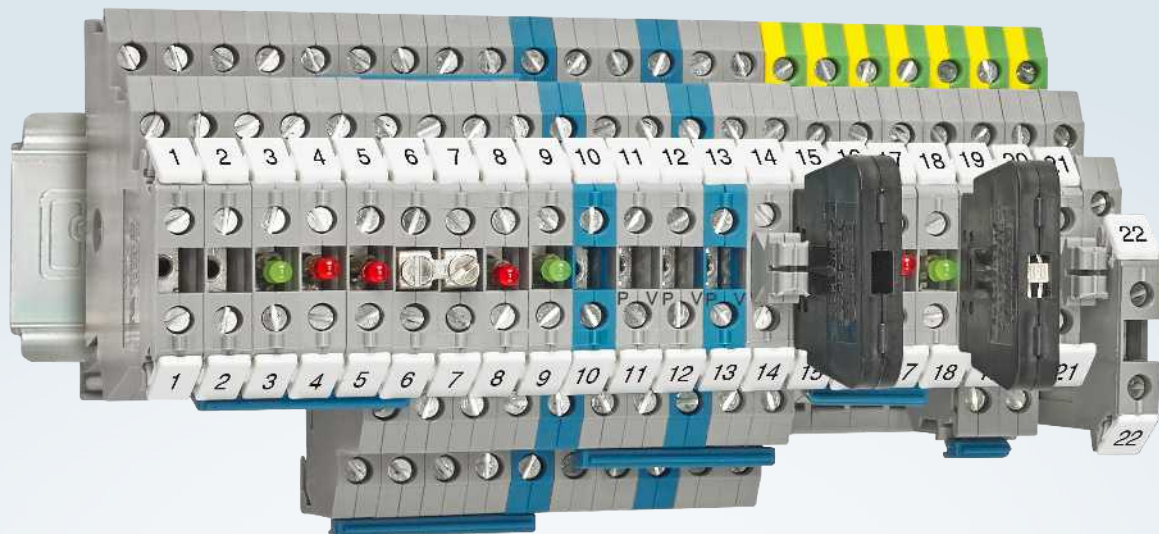

Ihre Vorteile

- ✓ Einfacher Anschluss von Drei- oder Vierleiter-Sensoren und -Aktoren in nur einer Klemme
- ✓ Einfache Potenzialverteilung von Plus- und Minuspotenzial
- ✓ Hohe Produktvielfalt durch Varianten mit PE-Funktion oder Leuchtanzeige

Sensor-/Aktor-Klemmen (DIK)

Die Sensor-/Aktor-Klemmen besitzen in der oberen Etage beschriftbare Durchgangsanschlüsse für die Signalleitung. Die beiden unteren Klemmstellen übernehmen die Potenzialversorgung des Initiators. Um die Potenzialverteilung schnell und einfach zu gestalten, kann die untere Ebene über eine trennbare Einlegebrücke gebrückt werden. Des Weiteren verfügt die Klemmenvariante über konturgleiche Einspeiseklemmen, mit denen kann das Plus- und Minuspotenzial durch entsprechende Einlegebrücken eingespeist werden.

Gleichzeitig kann an dieser Dreileiter-Durchgangsklemme bereits der erste Initiator angeschlossen werden. Neben den genannten Klemmenvarianten verfügt die DIK-Familie über platzsparende Potenzialverteilerklemmen. Die Klemmen lassen sich in der oberen Etage für eine Potenzialverteilung über mehr als sechs Klemmstellen brücken. Zur eindeutigen Potenzialabgrenzung ist die Potenzialverteilerklemme mit grauem, blauem oder schwarzem Isoliergehäuse erhältlich.

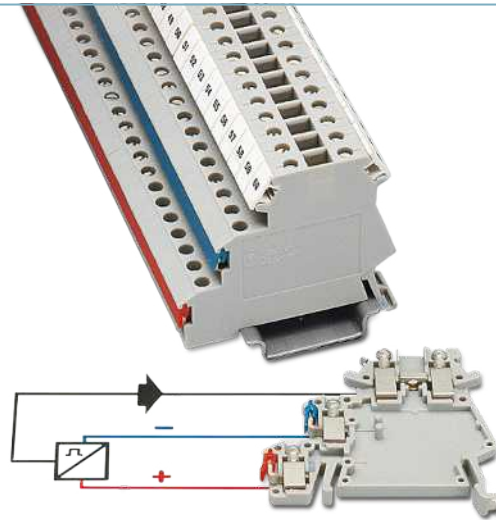

Sensor-/Aktor-Klemmen DIK 1,5

Sensor-/Aktor-Klemmen (DOK)

Die DOK-Klemmen sind konturgleich zu den Dreistock-Initiatorenklemmen DIK. Die Klemmen besitzen ebenfalls in der oberen Etage beschriftbare Durchgangsanschlüsse für die Signalleitung. Die mittlere Etage der DOK-Klemmen versorgt die angeschlossenen Aktoren mit Spannung.

Die Ausgangsklemmen der DOK-Reihe kontaktieren, im Gegensatz zu den Klemmen DIK, mit der unteren Etage direkt auf der Tragschiene und sind als PE-Anschluss grün-gelb markiert.

Eine komfortable Brückung bis zu 80 Klemmen wird durch Einlegebrücken ermöglicht. Zur überspringenden Brückung können die Zinken der Einlegebrücke problemlos ausgebrochen werden.

Die DOK-Klemmen sind ideal für die wechselseitige Verdrahtung von je einem Aktor und einem Initiator geeignet.

Eine freie Verdrahtung aller Klemmstellen sowie eine feste Positionierung der Brücke werden durch die Verrastung des Kammrückens der Einlegebrücke mit dem Gehäuse der Klemme gewährleistet.

Zur optischen Signalisierung der Initiato-

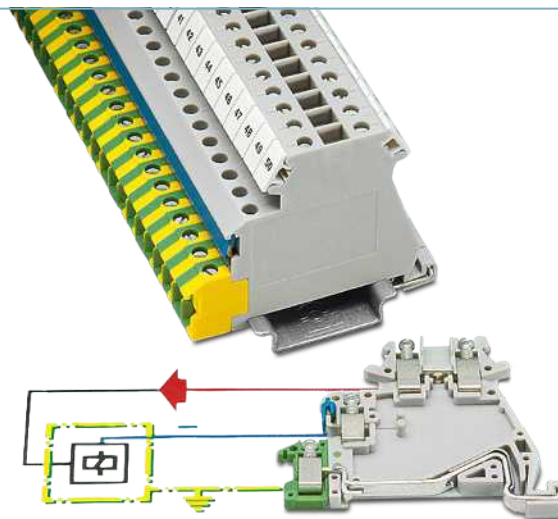

Sensor-/Aktor-Klemmen DOK 1,5

ren- und Aktorverdrahtung sind Klemmen mit roten oder grünen Leuchtanzeigen erhältlich. Die Bauelementeklemme DOKD 1,5-TG kann Sicherungsstecker oder Trennstecker aufnehmen.

Informationen zu Schraubklemmen für Sensorik und Aktorik

Sensor-/Aktor-Klemmen (VIOK)

Die VIOK-Klemmen sind eine Kombination aus DIK und DOK-Klemmen. Mit diesen Klemmvarianten ist es möglich, für die Verdrahtung von Initiatoren und Aktoren nur eine Klemme einzusetzen. In der oberen Etage ist, wie auch bei den DIK und DOK-Klemmen, ein beschriftbarer Durchgangsanschluss für die Signalleitung. Die beiden mittleren Klemmstellen übernehmen die Potenzialversorgung des Initiators.

Der PE-Anschluss der Klemmen ist in der unteren Etage aufzufinden.

Die VIOK-Klemmen besitzen außerdem zwei Durchgangs- und zwei Sammelschienenetagen.

Die Klemmen werden vor allem für programmierbare bzw. selbstüberwachende Initiatoren genutzt, die über die zweite Durchgangsetage zusätzlich angesteuert werden.

Auf dem Bild (rechts) ist in der zweiten Etage von oben eine Steckertrennung integriert, so dass das Pluspotenzial des Initiators über einen Sicherungsstecker bzw. für Revisions- und Testzwecke über einen Trennstecker geführt werden kann.

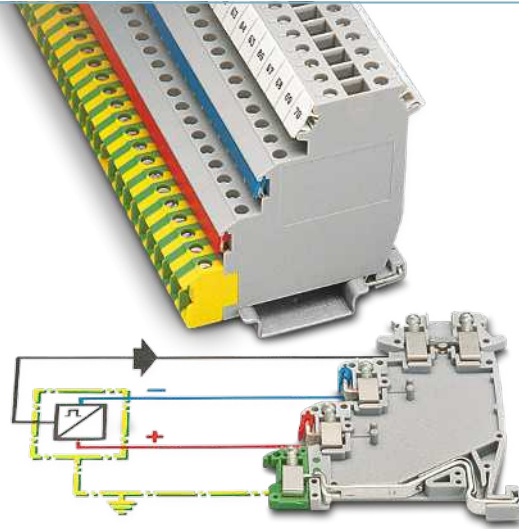

Sensor-/Aktor-Klemmen VIOK 1,5

Wichtiger Hinweis

Die technischen Daten in den Produkttabellen beziehen sich auf den angegebenen Referenzartikel. Bei Anschlussvarianten kann es in manchen Fällen zu geringfügigen Abweichungen kommen.

Die genauen und vollständigen Daten finden Sie bei uns im Online-Shop an den einzelnen Artikeln. Des Weiteren ist an jedem Artikel eine Liste mit dem passenden Zubehör hinterlegt.



Produktübersicht Schraubklemmen für Sensorik und Aktorik

Sensor-/Aktor-Klemmen DIK					Anschlussartvarianten		
					Technologie	Typ	Art.-Nr.
	Typ	Art.-Nr.	DIK 1,5	2715966			
	Anschluss technik		Schraubanschluss				
	Gehäusevariante Blau		DIK 1,5 BU	2716059			
	Strom / Spannung		24 A / 250 V				
	Querschnittsbereich (IEC//AWG)		0,2 mm ² ... 2,5 mm ² // 24 ...14				
	Typ	Art.-Nr.	DIKD 1,5	2715979			
	Anschluss technik		Schraubanschluss				
	Gehäusevariante Blau		DIKD 1,5 BU	2716101			
	Strom / Spannung		24 A / 250 V				
	Querschnittsbereich (IEC//AWG)		0,2 mm ² ... 2,5 mm ² // 24 ...14				
	Typ	Art.-Nr.	DIKD 1,5-2D	2716512			
	Anschluss technik		Schraubanschluss				
	Strom / Spannung		24 A / 250 V				
	Querschnittsbereich (IEC//AWG)		0,2 mm ² ... 2,5 mm ² // 24 ...14				
	Typ	Art.-Nr.	DIK 1,5-LA 24RD/O-M	2715856			
	Anschluss technik		Schraubanschluss				
	Strom / Spannung		24 A / 24 V				
	Querschnittsbereich (IEC//AWG)		0,2 mm ² ... 2,5 mm ² // 24 ...14				
	Typ	Art.-Nr.	DIK 1,5-LA 24RD/U-O	2715995			
	Anschluss technik		Schraubanschluss				
	Anschlussvariante		DIK 1,5-LA 24RD/O-U	2715681			
	Strom / Spannung		24 A / 24 V				
	Querschnittsbereich (IEC//AWG)		0,2 mm ² ... 2,5 mm ² // 24 ...14				
	Typ	Art.-Nr.	DIKD 1,5-TG	2774237			
	Anschluss technik		Schraubanschluss				
	Strom / Spannung		15 A / 250 V				
	Querschnittsbereich (IEC//AWG)		0,2 mm ² ... 2,5 mm ² // 24 ...14				

Produktübersicht Schraubklemmen für Sensorik und Aktorik

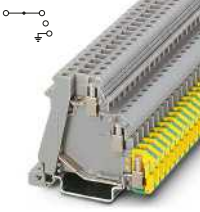
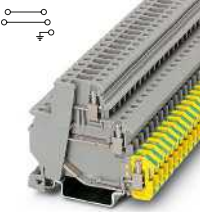
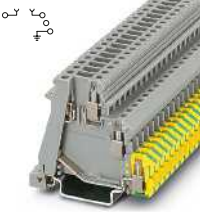
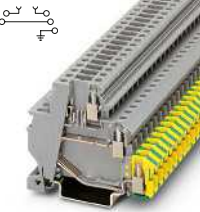
Sensor-/Aktor-Klemmen DOK				Anschlussartvarianten		
				Technologie	Typ	Art.-Nr.
	Typ	Art.-Nr.	DOK 1,5	2717016		
	Anschluss technik		Schraubanschluss			
	Strom / Spannung		24 A / 250 V			
	Querschnittsbereich (IEC//AWG)		0,2 mm ² ... 2,5 mm ² // 24 ... 14			
	Typ	Art.-Nr.	DOK 1,5-2D	2717139		
	Anschluss technik		Schraubanschluss			
	Strom / Spannung		24 A / 250 V			
	Querschnittsbereich (IEC//AWG)		0,2 mm ² ... 2,5 mm ² // 24 ... 14			
	Typ	Art.-Nr.	DOK 1,5-TG	2717113		
	Anschluss technik		Schraubanschluss			
	Strom / Spannung		16 A / 250 V			
	Querschnittsbereich (IEC//AWG)		0,2 mm ² ... 2,5 mm ² // 24 ... 14			
	Typ	Art.-Nr.	DOKD 1,5-TG	3011054		
	Anschluss technik		Schraubanschluss			
	Strom / Spannung		24 A / 250 V			
	Querschnittsbereich (IEC//AWG)		0,2 mm ² ... 2,5 mm ² // 24 ... 14			

Produktübersicht Schraubklemmen für Sensorik und Aktorik

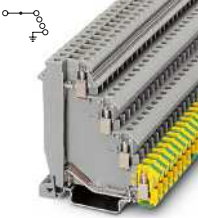
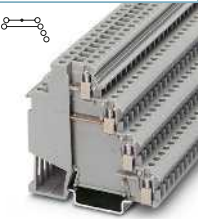
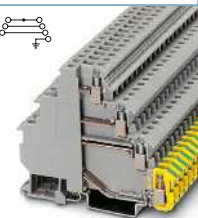
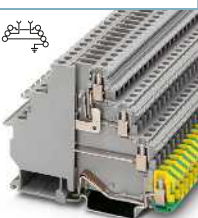
Sensor-/Aktor-Klemmen VIOK				Anschlussartvarianten		
				Technologie	Typ	Art.-Nr.
	Typ	Art.-Nr.	VIOK 1,5	2718015		
	Anschluss technik		Schraubanschluss			
	Strom / Spannung		24 A / 250 V			
	Querschnittsbereich (IEC//AWG)		0,2 mm ² ... 2,5 mm ² // 24 ...14			
	Typ	Art.-Nr.	VIOK 1,5-2D	2718196		
	Anschluss technik		Schraubanschluss			
	Strom / Spannung		24 A / 250 V			
	Querschnittsbereich (IEC//AWG)		0,2 mm ² ... 2,5 mm ² // 24 ...14			
	Typ	Art.-Nr.	VIOK 1,5-3D/PE	2718206		
	Anschluss technik		Schraubanschluss			
	Strom / Spannung		24 A / 400 V			
	Querschnittsbereich (IEC//AWG)		0,2 mm ² ... 2,5 mm ² // 24 ...14			
	Typ	Art.-Nr.	VIOK 1,5-D/TG/D/PE	3011067		
	Anschluss technik		Schraubanschluss			
	Strom / Spannung		24 A / 250 V			
	Querschnittsbereich (IEC//AWG)		0,2 mm ² ... 2,5 mm ² // 24 ...14			

Klemmen für spezielle Anwendungsfelder

Schirmklemmen

Störungen durch elektronische Bauteile treten insbesondere in der automatisierten Industrie auf. Diese elektromagnetischen Störungen können zu Fehlfunktionen oder gar zum Ausfall ganzer Anlagen führen. Schirmklemmen bieten Ihnen eine Lösung dieses schwerwiegenden Problems. Durch den fachgerechten Aufbau Ihres Schirmkonzepts lassen sich Ihre Anlagen, Maschinen und Elektronikkomponenten, EMV-gerecht schützen.



Ihre Vorteile

- ✓ Sicherheit durch normkonforme Komponenten
- ✓ Hohe reproduzierbare und langzeitstabile Kontaktqualität
- ✓ Geringe Übertragungsimpedanz aufgrund der niederohmigen und großflächigen Kontaktauflage
- ✓ Bis zu drei unterschiedliche Montagearten

Schirmklemmen SCC mit Federanschluss

Die Schirmklemmen SCC ermöglichen Ihnen die werkzeuglose Einhandmontage. Durch den komfortablen Klemmbügel und die nicht unter Druck stehende Kontaktfeder ist ein einfacher und ermüdungsarmer Schirmanschluss durchführbar. Das Design der Kontaktfeder garantiert dabei eine reproduzierbare und langzeitstabile Kontaktqualität und kompensiert mögliche Setzungserscheinungen der Leiter.

Für die Flexibilität der Schirmanbindung sind die Klemmen für die Direktmontage, NLS-Montage und für die Tragschienenmontage erhältlich. Bei der NLS-Montage Schwenken Sie die Schirmklemmen einfach auf die NLS-Schiene und fixieren durch Schließen des Hebels sowohl die Klemme als auch den anzuschließenden Leiter. Für eine bessere Übersichtlichkeit und Zuordnung der einzelnen Schirmklemmen verfügen die Klemmen über große Markierungsflächen auf dem Klemmbügel. Somit wird die schaltplangerechte Zuordnung des Kabels erleichtert.



Schirmklemme SCC 15

Schirmklemmen mit Schraubanschluss

Die Schirmklemmen SK klemmen die Leiter mittels Rändelschraube. Um eine optimale Schirmung zu gewährleisten, besitzen die Klemmen ein federndes und großflächiges Druckstück. Für die Montage im Schaltschrank sind die Schirmklemmen für die Direkt- und Sammelschienenmontage erhältlich.



Schirmklemme SK 14





Schirmklemmen SKS mit Federanschluss



Die Federkraft-Schirmklemmen SKS sind in drei unterschiedlichen Montagearten erhältlich. Entscheiden Sie sich zwischen der Montage auf der NS 35-Tragschiene, auf Sammelschienen oder direkt auf leitfähigen Montageplatten. Die Federschirmklemmen SKS eignen sich für Kabel- und Leiterdurchmesser von 3 bis 20 mm.





Schirmklemme SKS 14

Produktübersicht Schirmklemmen

Schirmklemmen SCC mit Federanschluss				Anschlussartvarianten		
				Montageart	Typ	Art.-Nr.
 neu	Typ	Art.-Nr.	SCC 5	Montageplatte NS 35/7,5	SCC 5-F SCC 5-NS35	1019420 1019425 1019436
	Anschlusstechnik		Federkraftanschluss			
	Kabeldurchmesser		2 mm ... 5 mm			
	Montageart		N-Sammelschiene			
 neu	Typ	Art.-Nr.	SCC 10	Montageplatte NS 35/7,5	SCC 10-F SCC 10-NS35	1019421 1019426 1019440
	Anschlusstechnik		Federkraftanschluss			
	Kabeldurchmesser		3 mm ... 10 mm			
	Montageart		N-Sammelschiene			
 neu	Typ	Art.-Nr.	SCC 15	Montageplatte NS 35/7,5	SCC 15-F SCC 15-NS35	1019422 1019427 1019443
	Anschlusstechnik		Federkraftanschluss			
	Kabeldurchmesser		8 mm ... 15 mm			
	Montageart		N-Sammelschiene			
 neu	Typ	Art.-Nr.	SCC 20	Montageplatte NS 35/7,5	SCC 20-F SCC 20-NS35	1019423 1019428 1019446
	Anschlusstechnik		Federkraftanschluss			
	Kabeldurchmesser		10 mm ... 20 mm			
	Montageart		N-Sammelschiene			

Schirmklemmen SK mit Schraubanschluss				Anschlussartvarianten		
				Montageart	Typ	Art.-Nr.
	Typ	Art.-Nr.	SK 5	direktes Anschrauben	SK 5-D	3025338 3025406
	Anschlusstechnik		Schraubanschluss			
	Kabeldurchmesser		2 mm ... 5 mm			
	Montageart		N-Sammelschiene			
	Typ	Art.-Nr.	SK 8	direktes Anschrauben	SK 8-D	3025163 3026861
	Anschlusstechnik		Schraubanschluss			
	Kabeldurchmesser		3 mm ... 8 mm			
	Montageart		N-Sammelschiene			
	Typ	Art.-Nr.	SK 14	direktes Anschrauben	SK 14-D	3025176 3026874
	Anschlusstechnik		Schraubanschluss			
	Kabeldurchmesser		3 mm ... 14 mm			
	Montageart		N-Sammelschiene			

Produktübersicht Schirmklemmen

Schirmklemmen SK mit Schraubanschluss				Anschlussartvarianten		
				Montageart	Typ	Art.-Nr.
	Typ	Art.-Nr.	SK 20	direktes Anschrauben	SK 20-D	3026887
	Anschluss technik	Schraubanschluss				
	Kabeldurchmesser	5 mm ... 20 mm				
	Montageart	N-Sammelschiene				
	Typ	Art.-Nr.	SK 28	direktes Anschrauben	SK 28-D	3027006
	Anschluss technik	Schraubanschluss				
	Kabeldurchmesser	5 mm ... 28 mm				
	Montageart	N-Sammelschiene				
	Typ	Art.-Nr.	SK 35	direktes Anschrauben	SK 35-D	3026890
	Anschluss technik	Schraubanschluss				
	Kabeldurchmesser	20 mm ... 35 mm				
	Montageart	N-Sammelschiene				

Schirmklemmen SKS mit Federanschluss				Anschlussartvarianten		
				Montageart	Typ	Art.-Nr.
	Typ	Art.-Nr.	SKS 8	direktes Anschrauben	SKS 8-D	3240213
	Anschluss technik	Federkraftanschluss				
	Kabeldurchmesser	3 mm ... 8 mm				
	Montageart	N-Sammelschiene				
	Typ	Art.-Nr.	SKS 14	direktes Anschrauben	SKS 14-D	3240214
	Anschluss technik	Federkraftanschluss				
	Kabeldurchmesser	3 mm ... 14 mm				
	Montageart	N-Sammelschiene				
	Typ	Art.-Nr.	SKS 20	direktes Anschrauben	SKS 20-D	3240215
	Anschluss technik	Federkraftanschluss				
	Kabeldurchmesser	5 mm ... 20 mm				
	Montageart	N-Sammelschiene				

Wichtiger Hinweis

Die technischen Daten in den Produkttabellen beziehen sich auf den angegebenen Referenzartikel. Bei Anschlussvarianten kann es in manchen Fällen zu geringfügigen Abweichungen kommen.



Die genauen und vollständigen Daten finden Sie bei uns im Online-Shop an den einzelnen Artikeln. Des Weiteren ist an jedem Artikel eine Liste mit dem passenden Zubehör hinterlegt.



Ihr Partner vor Ort

Phoenix Contact ist ein weltweit agierender Marktführer mit Unternehmenszentrale in Deutschland. Die Unternehmensgruppe steht für zukunftsweisende Komponenten, Systeme und Lösungen für die Elektrifizierung, Vernetzung und Automatisierung. Ein globales Netzwerk in mehr als 100 Ländern mit 17.100 Mitarbeitenden garantiert die wichtige Nähe zum Kunden.

Mit einem breitgefächerten und innovativen Produktportfolio bieten wir unseren Kunden zukunftsfähige Lösungen für unterschiedliche Applikationen und Industrien. Das gilt besonders für die Bereiche Energie, Infrastruktur, Prozess- und Fabrikautomation.

Ihren lokalen Partner finden Sie auf
phoenixcontact.com